

LISTINO PREZZI

2024



PAVIBALPED
IMPIANTI MECCANICI

Gamma sistemi per il riscaldamento
ed il raffrescamento radiante



Dall'offerta al progetto esecutivo



Il ruolo dei consulenti tecnici Bampi è quello di affiancare committenti e progettisti nella scelta di impianti conformi ai parametri tecnici di valutazione preliminare. In accordo alla norma ed alla legislazione cogente vengono valutate tutte le informazioni che accompagnano la richiesta di preventivo e quanto viene redatto è un elaborato d'offerta completo e dettagliato, munito di tutti i dati e le caratteristiche per essere utilizzato come "pilota" nella successiva fase di progettazione esecutiva. Al tempo stesso il consulente tecnico Bampi è preparato ad accompagnare tutte le eventuali modifiche e variabili, soprattutto in ambito energetico ed architettonico. Le rese termiche dei sistemi radianti Bampi sono calcolate come rese effettive, sia nella fase riscaldamento, sia nella fase raffrescamento; quindi, resa termica/metro quadro e gli altri parametri specifici per il calcolo della potenza radiante, sono utilizzati per la formulazione degli schemi progettuali di posa e le relazioni tecniche relative all'impianto radiante.



Conoscenza e sviluppo

La raccolta di dettagliate informazioni sulle caratteristiche dell'involucro edilizio e l'ascolto delle esigenze degli utenti finali, sono il fondamento di una mirata progettazione.

Ogni impianto è un progetto su misura. Ogni soluzione è lo sviluppo di tutta una serie di processi che partono e finiscono all'utente finale.

Questa è la filosofia con la quale la struttura "Heating & Cooling" della Bampi affronta ogni progetto Radiante. La cura con la quale si affronta già in fase preliminare di preventivazione ogni lavoro, ha l'obiettivo di gettare immediatamente le basi per progettare e costruire soluzioni su misura che possano soddisfare non solo coloro che di quel clima beneficeranno, ma anche tutti gli operatori (progettisti, costruttori, installatori) che si troveranno a collaborare con Bampi.



Bampi S.p.A.
è Consorzio straordinario nel Qrad,
il **Consorzio Italiano di Produttori di Sistemi Radianti di Qualità**

Preventivi personalizzati

Consulenza tecnologica

Schemi esecutivi

La giusta soluzione

Per ogni ambito applicativo, Bampi dispone di una soluzione adeguata di riscaldamento e raffrescamento radiante. In funzione della destinazione dell'edificio, delle caratteristiche d'isolamento termico/acustico dell'involucro, delle indicazioni architettoniche e costruttive, delle risorse energetiche disponibili, viene studiato un pacchetto/sistema su misura. Con l'obiettivo di facilitare la consultazione di questo catalogo e per ragioni di sintesi, le possibili destinazioni applicative dei sistemi radianti Pavibalped sono state raggruppate in 6 categorie di edifici.

Destinazioni applicative per i sistemi radianti PAVIBALPED



Nelle pagine che seguiranno in questo catalogo, vengono presentati **10 sistemi studiati da Bampi** per tutte le possibili destinazioni d'installazione impiantistica. Per semplicità di comprensione e ragioni di sintesi grafica, si è voluto identificare le più importanti caratteristiche tecnico/applicative con l'ausilio di simboli iconografici riportati in questa pagina. Ad ogni simbolo corrisponde un significato al quale, per ognuno dei 10 sistemi, viene attribuito un valore puramente indicativo. La panoramica dei componenti, unita ai prodotti fuori catalogo, sono in grado di soddisfare le innumerevoli soluzioni tecniche proposte dal mercato.

L'importanza dell'isolante nell'impianto radiante

Per limitare le dispersioni di calore all'ambiente sottostante. La norma **UNI EN 1264-4:2021** indica i valori di resistenza termica che lo strato di isolamento del pannello sottostante alla tubazione deve avere (spessore utile escluso la bugna). Questo valore varia a seconda delle condizioni termiche sottostanti l'ambiente riscaldato (casi I, II e III) e in funzione della temperatura esterna di progetto (caso IV)



	CASO I	CASI II e III	CASO IV		
Ambiente sottostante	Riscaldato	Non riscaldato, o direttamente sul suolo	Temperatura aria esterna di progetto		
			$T \geq 0^{\circ}\text{C}$	$0^{\circ}\text{C} \geq T \geq -5^{\circ}\text{C}$	$-5^{\circ}\text{C} > T \geq -15^{\circ}\text{C}$
Resistenza Termica min. dello strato isolante R_d	0,75 [m ² k/W]	1,25 [m ² k/W]	1,25 [m ² k/W]	1,50 [m ² k/W]	2,00 [m ² k/W]

Queste prescrizioni sono obbligatorie e sempre da rispettare per le nuove costruzioni, in caso di ristrutturazioni sono da considerarsi indicative. Per raggiungere i valori minimi prescritti dalla normativa il progettista può fare un'analisi dell'intera stratigrafia e considerare i valori di resistenza termica di ogni componente del solaio.

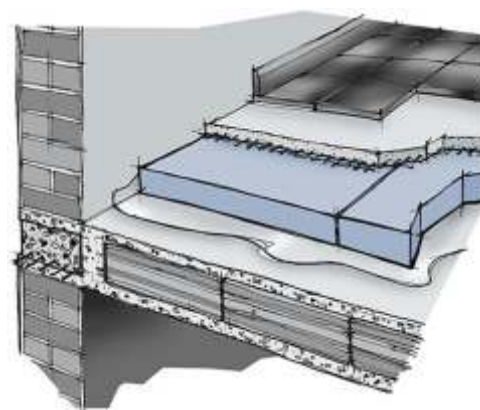

Soluzioni multitasking

Assistenza tecnica

Customer satisfaction

Il ruolo del massetto per l'efficacia del radiante

Negli impianti radianti a pavimento il **massetto** costituisce una componente funzionale di fondamentale importanza: oltre a ricevere il rivestimento finale e ripartire i carichi applicati al pavimento, svolge l'importante funzione di trasmettere il calore dai tubi al pavimento.

Il **massetto tradizionale** si ottiene impastando cemento, acqua e sabbia di diversa granulometria. Nel caso dei massetti radianti, è previsto l'utilizzo di additivi specifici che permettono di ottenere un massetto più conduttivo e meno esposto a fenomeni di ritiro; per contenere ulteriormente questi fenomeni si posa nel corpo del massetto della rete elettrosaldata antiritiro. Lo spessore adottato è generalmente di **30/45 mm** sopra il tubo, per cui sono necessari tempi lunghi di asciugatura, mediamente 4 settimane. La corretta esecuzione di questo passaggio rappresenta una fase molto importante per la buona realizzazione del massetto.

Il **massetto autolivellante** è confezionato con materiale premiscelato a cui va aggiunta solo acqua pulita secondo le indicazioni specifiche del fabbricante. Le prestazioni del materiale sono certe e dichiarate dal produttore ed il valore di conducibilità è sempre elevato. L'impasto ha una consistenza molto fluida che ne permette un agevole livellamento e produce una totale adesione del massetto ai tubi scaldanti, oltre che un'elevata compattezza. Non risente di fenomeni di ritiro per cui non è necessario l'utilizzo di rete elettrosaldata. Lo spessore è variabile in funzione della soluzione adottata e va da **un minimo di 5mm a un massimo di 30mm**, questo abbrevia notevolmente i tempi di lavorazione e stagionatura, riducendo inoltre l'inerzia termica dell'impianto. L'elevata stabilità dimensionale che lo caratterizza fa sì che non siano necessari giunti che interrompano il pavimento: questo è un importante vantaggio da un punto di vista estetico.



LATERLITE, nostro partner tecnico, produce una completa gamma di massetti autolivellanti per ogni esigenza costruttiva compatibili con i sistemi radianti Bampi



Spessori (totale pacchetto escluso rivestimento) sistemi radianti Bampi con massetto autolivellante / secco

Max. 42	Max. 30	Max. 82	Max. 105	Max. 81	Max. 85
Min. 26	Min. 25	Min. 52	Min. 65	Min. 57	Min. 62
DRY System (secco)	BSPINN System*	FAST System°	FAST System GRAFITE°	SPEEDY FLAT	FLAT System PIR°

*Livellina specifica tipo LECA Pars 5 Lim LATERLITE / °Massetto autolivellante tipo Paris Fluid LATERLITE 200 mm. sopra tubo

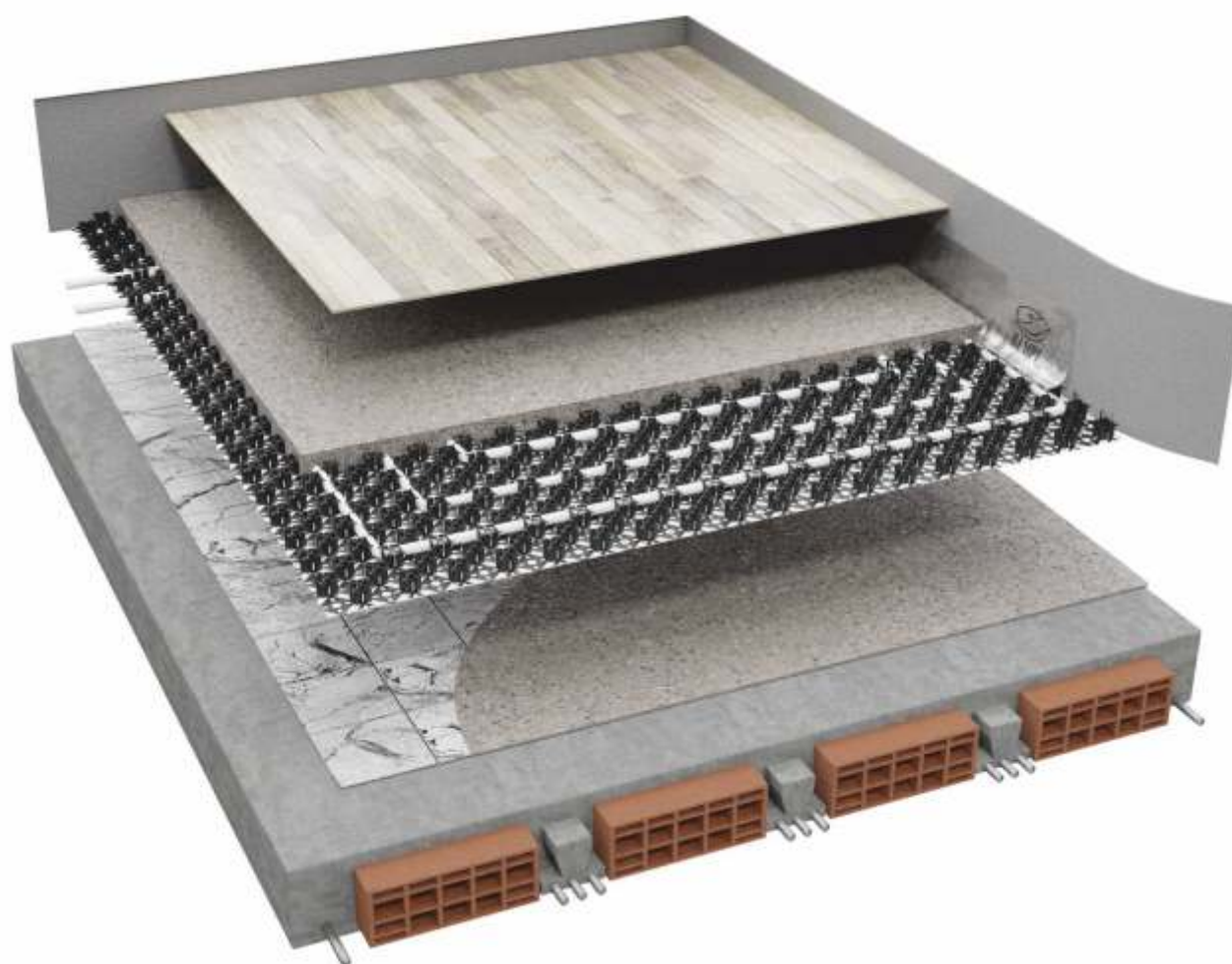
BSPINN System | $\lambda = 0,035 \text{ W/m}^2\text{K}$ **BASSA INERZIA**

Sezione massetto

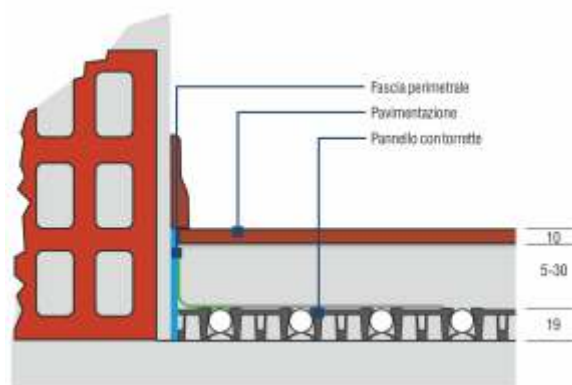
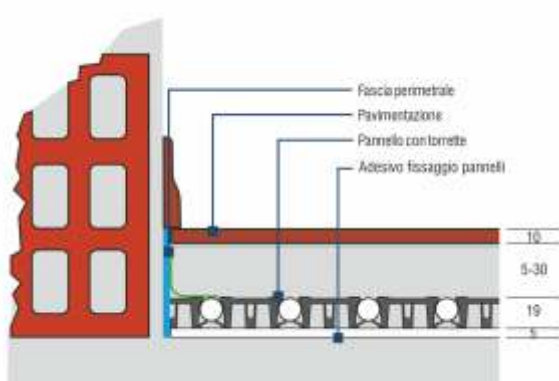
Punti di forza di **BSPINN** system

FACILE

VELOCE

BASSO SPESSORE

BASSA INERZIA

TECNOLOGICO

BSPINN System | $\lambda = 0,035 \text{ W/m}^2\text{K}$

Il pannello isolante bugnato realizzato per il supporto di tubazioni di sistemi di riscaldamento e raffreddamento radiante a pavimento, grazie alla sua configurazione con torrette preformate in rilievo e struttura libera a gabbia in polipropilene ad alta resistenza, consente ai massetti liquidi o a livelline idonee di conglobare l'impianto e ridurre al minimo gli spessori necessari per la realizzazione del sistema radiante e migliorare notevolmente il tempo di messa a regime dell'impianto.

Grazie al suo limitato ingombro in altezza ed alla sua conformazione, è un sistema particolarmente adatto negli interventi di ristrutturazione e conseguente riqualificazione energetica degli edifici. La sua particolare conformazione infatti consente di alloggiare saldamente il tubo durante la posa e di annegarlo completamente nel massetto. Viene garantita così un'ottimale e uniforme distribuzione del calore, abbinata ad una limitata inerzia termica.

BSPINN è disponibile in 3 versioni: con base adesivizzata per l'incollaggio ad una pavimentazione esistente o ad un sottofondo, senza adesivo da abbinare a chiodi di fissaggio per applicazione su uno strato di isolante pre-esistente, oppure accoppiato con uno strato di isolante ad alta densità di spessore 5 mm. Esente da CFC e marcato CE secondo la norma UNI EN 13163.



Codice	Descrizione	Dimensione m.	EPS	Resistenza $\text{Mq}^2\text{K/w}$	Spessore mm.	Conf. Mq./Pz.	€/Mq.
MTPSLN00	Pannello con torrette	0,8x1,2	-	-	19,0	19,20/20	24,00
MTPSLA00	Pannello con torrette adesivizzato	0,8x1,2	-	-	19,0	19,20/20	35,00
MTPSLN05	Pannello + EPS250 da 5 mm.	0,8x1,2	250	0,30	24,0	13,44/14	38,00

NB: il codice MTPSLN05 può essere fornito su richiesta con spessori di isolante >5mm.



Il tubo si incastra tra le torrette che sono dotate di alettine sottosquadra antisfilamento per una posa sicura e definitiva, soprattutto durante le fasi di allungamento/accorciamento delle ore diurne/notturne

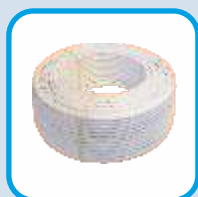

Il tubo appoggia su apposite alette che gli consentono di restare sollevato permettendo alla matrice cementizia di insinuarsi al di sotto, palesando una diffusione del calore omogenea nel massetto in tutte le direzioni e non al supporto sottostante inficiando cali di rendimento.

Composizione di BSPINN system**Tubo****MTPA****MXRT****MXXC****MXXA****Guaina isolante****MTGI****Giunto perimetrale****MTGIUN15****CON BANDELLA
ADESIVIZZATA****Chiodo****MTCHIO03****Adesivo di fissaggio****MTADEMAE**

DRY System GRAFITE | $\lambda = 0,030 \text{ W/m}^{\circ}\text{K}$

BASSA INERZIA



Sezione massetto

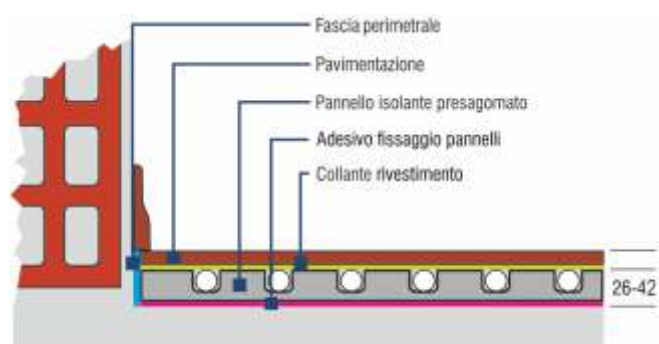

Punti di forza di **DRY system GRAFITE**



LEGGERO

RAPIDO

VELOCE

BASSA INERZIA

SPECIFICO

DRY System GRAFITE | $\lambda = 0,030 \text{ W/m}^{\circ}\text{K}$

Pannello isolante piano realizzato per il supporto di tubazioni di sistemi di riscaldamento e raffreddamento radiante a pavimento in polistirene espanso sinterizzato (EPS), a conducibilità termica migliorata (grafite), a cui viene accoppiata una lamina di alluminio lega 1050 ad elevate conducibilità ed inerzia termica, con sagomature idonee all'installazione di un sistema di riscaldamento e raffreddamento a pavimento con passi di posa pari a 100, per tubazioni con diametro esterno 16 e 17 mm. La lamina in alluminio, grazie alla caratteristica di velocità di conduzione del calore propria della lega 1050, rende il pannello ideale per sistemi a secco da installare in interventi di ristrutturazione e riqualificazione energetica o in edifici di nuova costruzione ad elevata efficienza energetica (standard da casa passiva). Inoltre svolge una funzione di barriera al vapore nella fase di esercizio del sistema radiante. Particolarmente indicato nelle ristrutturazioni o nei soppalchi dove non ci siano le altezze necessarie per installare sistemi "tradizionali", dove non è possibile sovraccaricare ulteriormente il solaio di appoggio oppure dove è necessario ridurre al minimo i tempi di posa e prevenire sporco del cantiere con massetti cementizi. Grazie alla sua bassissima inerzia termica viene impiegato sempre più spesso anche nelle nuove costruzioni, dove si coniuga perfettamente con gli elevati valori di isolamento degli involucri edilizi di nuova realizzazione. Esente da CFC e marcato CE secondo la norma UNI EN 13163.



NB - Contattare l'Ufficio Tecnico Bampi S.p.A. per indicazioni sui materiali raccomandati per la posa delle diverse tipologie di rivestimenti possibili (ceramiche in vari formati, parquet, rivestimento in vinilico).



Codice	Descrizione	Dimensione m.	EPS	Resistenza $\text{Mq}^{\circ}\text{K/w}$	Spessore mm.	Conf. Mq./Pz.	€/Mq.
□ MTPALG26	Pannello piano EPS grafite passo 10	1,4x0,8	300	0,78	26,0	10,5/1	95,00
□ MTPALG42	Pannello piano EPS grafite passo 10	1,4x0,8	300	1,31	42,0	6,3/1	108,00



La lamina di alluminio del pannello ha uno spessore di 150 μm e assicura un'ottima trasmissione del calore. (tipo Alluminio lega 1050)

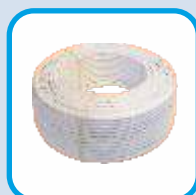

La tubazione si alloggia ad incastro con assoluta facilità e velocità di posa.

Composizione di DRY system GRAFITE**Giunto perimetrale****MTGIUN09****Tubo****MTPA****MXRT****MXXC****MXXA****Guaina isolante****MTGI****Nastro alluminio****MTNASALU****Adesivo di fissaggio****MTADEMAE**

WALL-CEILING System | $\lambda = 0,034-0,035 \text{ W/m}^2\text{K}$



BASSA INERZIA



MTCP Sistema a secco

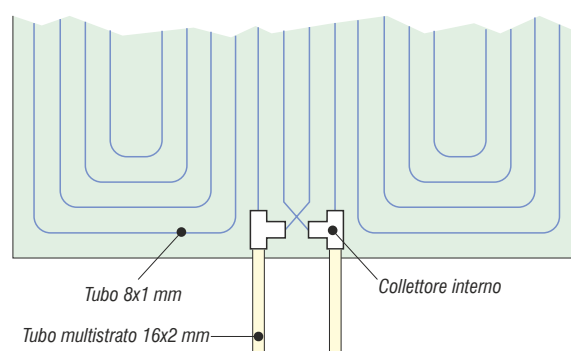

Layout del pannello con tubo multistrato

Punti di forza di WALL-CEILING system



VERSATILE

PULITO

RAPIDO

RESA EFFICACE

BASSA INERZIA

WALL-CEILING System | $\lambda = 0,034-0,035 \text{ W/m}^2\text{K}$

Pannello radiante a parete e soffitto idoneo sia per impianti di riscaldamento che di raffrescamento composto da una lastra di cartongesso accoppiata ad uno strato di isolante in EPS da 3 cm, la quale alloggia al suo interno tubazione in polietilene reticolato con barriera all'ossigeno DN 8x1 passo 4,5 cm. Il pannello è dotato di collettore interno e uscite in multistrato DN 16x2 per il collegamento alle montanti principali, ed è realizzato in varie dimensioni e in vari formati per incontrare le diverse esigenze applicative. Il pannello può essere personalizzato in materiali e configurazioni a seconda delle esigenze e dotato di zone prive di circuiti interni per un facile inserimento di corpi illuminanti a soffitto. Le **uscite in multistrato** consentono flessibilità e una semplice connessione dei pannelli mediante raccorderia universale.

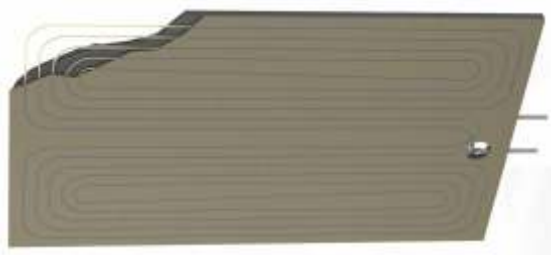

Codice	Descrizione	Dimensione m.	Peso Kg.	Spessore mm.	Conf. Mq./Pz.	€/Pz.
□ MTCP2012	Pannello attivo con collettore interno	2,0x1,2	31,0	45,0	2,4/1	385,00
□ MTCP1012	Pannello attivo con collettore interno	1,0x1,2	16,0	45,0	1,2/1	190,00
□ MTCP0512	Pannello attivo con collettore interno	0,5x1,2	8,0	45,0	0,6/1	115,00
□ MTCP0620	Pannello attivo con collettore interno	0,6x2,0	16,0	45,0	1,2/1	190,00
□ MTTP2012	Pannello passivo (senza tubazioni)	2,0x1,2	30,0	45,0	2,4/1	115,00

Codice	Descrizione	Conf. Pz.	€/Pz.
LP201620	Raccordo a Te intermedio multipinza a pressare per sistema MTCP con tubo multistrato $\varnothing 20/16/20$	5	7,10 ◯
LPRD2016	Manicotto multipinza a pressare per sistema MTCP per il collegamento della linea D20x2 al pannello modulare terminale	10	4,00 ◯

◯ Prezzo e sconto da listino gamma BALPEX

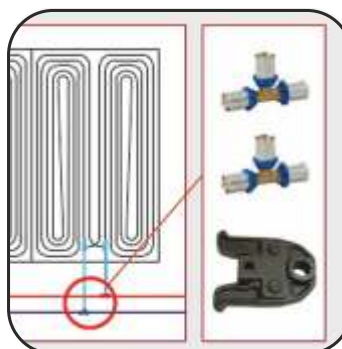

Le uscite in multistrato semplificano la connessione dei pannelli tramite raccorderia universale.

**Composizione di WALL-CEILING system**

Pannello con tubo multistrato	Pannello passivo	Isolante integrazione	Guaina isolante	Raccordo a Te multistrato per MTCP	Giunto multistrato per MTCP
 16x2					
MTCP	MTTP	MTPANX	MTGI	LP201620	LPRD2016

EASY System EPS | $\lambda = 0,034-0,035 \text{ W/m}^{\circ}\text{K}$

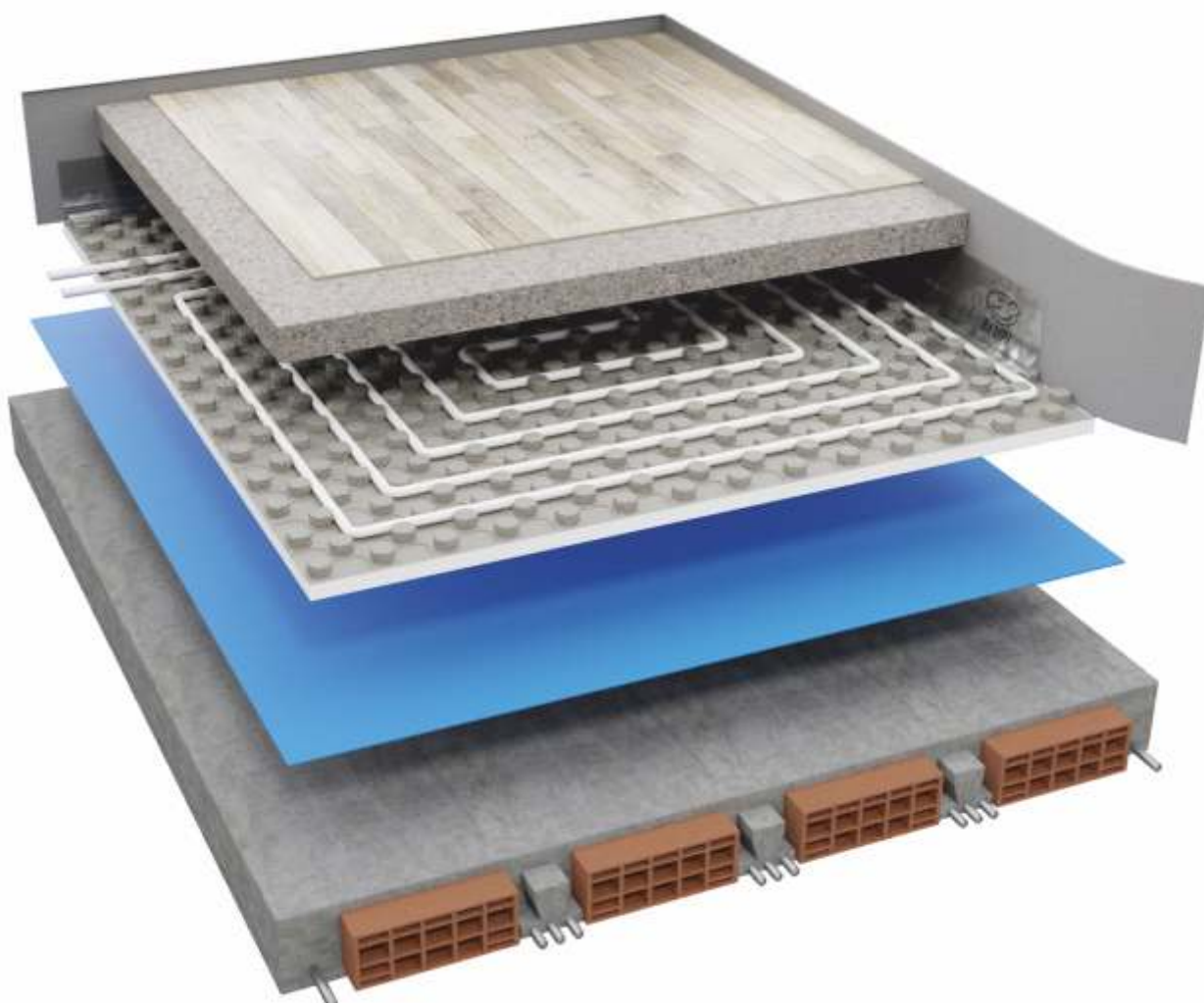

Sezione massetto

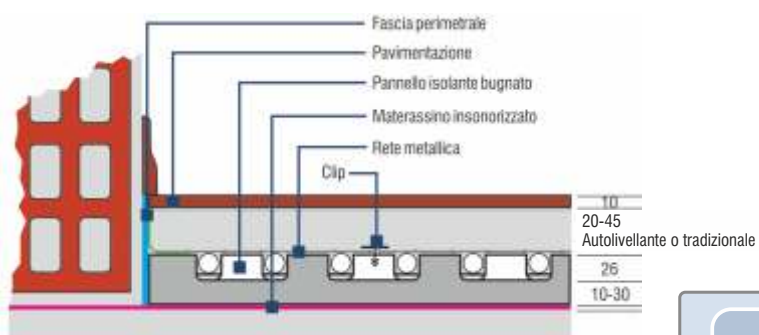

Punti di forza di **EASY system EPS**



FACILE

PRATICO

ECONOMICO

Giunto perimetrale



MTGIUN15

Barriera vapore



MTFOBAUM

Materassino
fonoisolante

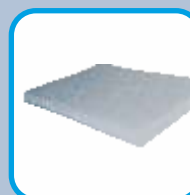

MTFONM05

PACCHETTO ACUSTICO

EASY System EPS | $\lambda = 0,034-0,035 \text{ W/m}^{\circ}\text{K}$

Il pannello isolante bugnato realizzato per il supporto di tubazioni di sistemi di riscaldamento e raffreddamento radiante a pavimento, in polistirolo espanso sinterizzato a celle chiuse per garantire un corretto isolamento termico e rivestito a caldo con un film in PS compatto di spessore 160 micron che fornisce resistenza meccanica, oltre che un corretto sistema di barriera al vapore. La superficie dei pannelli isolanti è caratterizzata da un reticolo in rilievo che consente di distanziare il più possibile il tubo dal materiale isolante, aumentare l'area di contatto tra tubo e massetto e così migliorare la resa termica. Il pannello risulta essere idoneo alla posa di tubazioni di diametro 16-17 mm con passo di posa di 50 mm. I bordi perimetrali sono realizzati per garantire continuità di posa dei pannelli attraverso un sistema di incastro maschio/femmina lineare. Esente da CFC e marcato CE secondo la norma UNI EN 13163.



Codice	Descrizione	Dimensione m.	EPS	Resistenza $\text{Mq}^{\circ}\text{K/w}$	Spessore mm.	Conf. Mq./Pz.	€/Mq.
MTPALN10	Pannello Sp. 10/35	1,2x0,7	150	0,25	10,0	16,80/20	14,50
MTPALN20	Pannello Sp. 20/45	1,2x0,7	150	0,55	20,0	11,76/14	16,00
MTPALN30	Pannello Sp. 30/56	1,2x0,7	150	0,85	30,0	9,24/11	20,00



Il sotto squadro del funghetto garantisce il fissaggio con l'impiego di pochissime clips piane.



Modalità di fissaggio del tubo al pannello durante la curvatura, attraverso l'impiego di apposite clips piane.

Composizione di EASY system EPS

Giunto di dilatazione	Tubo	Guaina isolante	Clips	Rete	Additivo massetto
					
MTGIUD09	MTPA MXRT MXXC MXXA	MTGI	MTCLIPPA	MTRF2LI MTRF2NE	MTADDI

FAST System EPS EVO | $\lambda = 0,034-0,035 \text{ W/m}^{\circ}\text{K}$

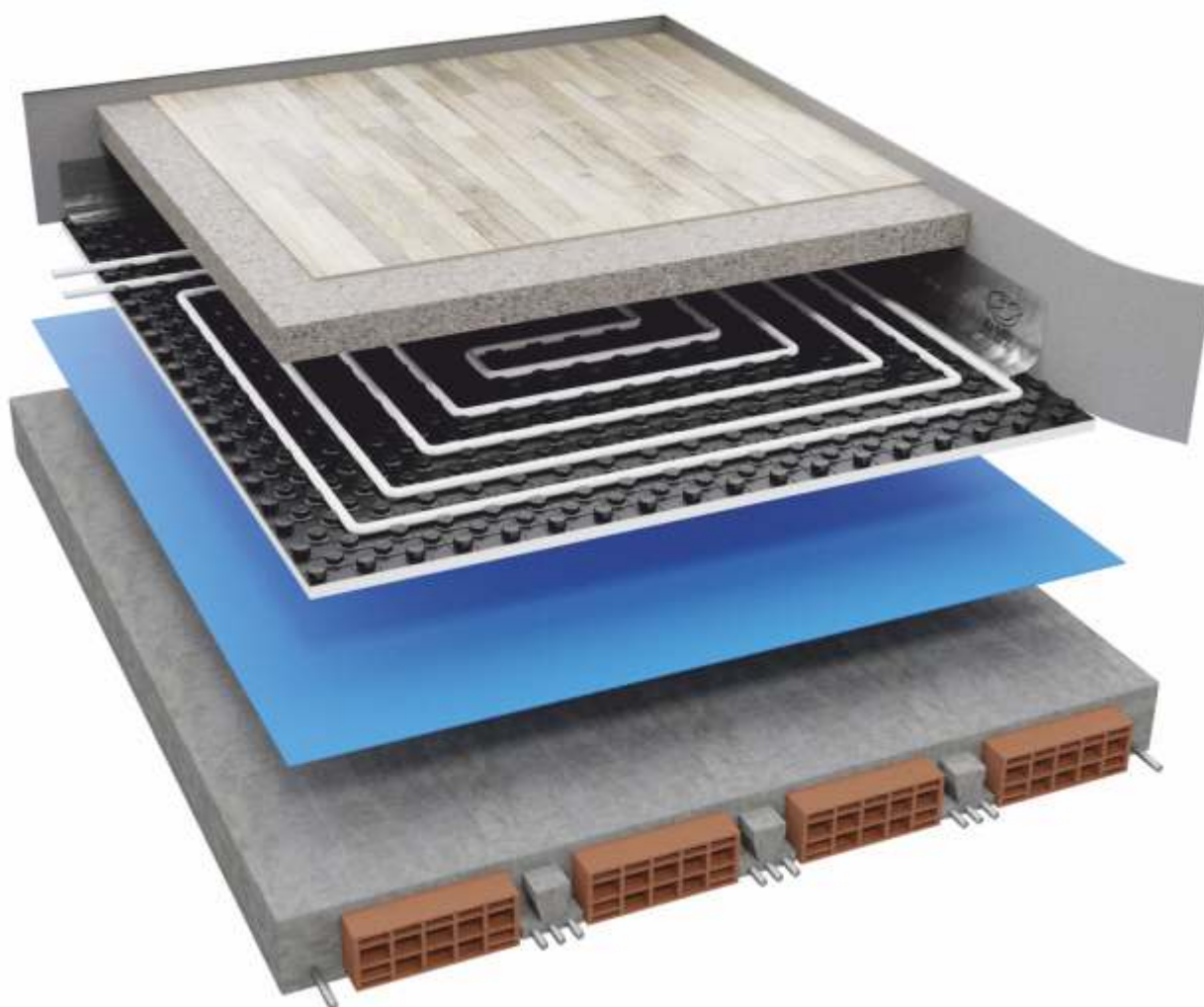

Sezione massetto



Punti di forza di **FAST system EPS EVO**



FACILE

VELOCE

ECONOMICO

Giunto perimetrale



MTGIUN15

Barriera vapore



MTFOBAUM

Materassino fonoisolante

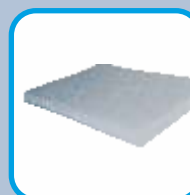

MTFONM05

PACCHETTO ACUSTICO

FAST System EPS EVO | $\lambda = 0,034-0,035 \text{ W/m}^2\text{K}$

Il pannello isolante bugnato è realizzato per il supporto e il bloccaggio di tubazioni di sistemi radianti a pavimento per riscaldamento e raffrescamento, in polistirolo espanso sinterizzato a celle chiuse per garantire un corretto isolamento termico e rivestito con un film in PS compatto di spessore 0,6 mm termoformato di colore nero, fornendo così elevate prestazioni meccaniche e garantendo la funzione di barriera al vapore. Le bugne sono progettate con un'importante sottosquadra per garantire rapida ed efficace posa del tubo. La superficie del pannello è caratterizzata da un reticolo in rilievo che consente di distanziare il più possibile il tubo dal materiale isolante, aumentare l'area di contatto tra tubo e massetto e così migliorare la resa termica. La robustezza meccanica fornita dal film di PS termoformato garantisce inoltre un'ottima resistenza al calpestio. Il film in PS è realizzato con materiali interamente riciclati che lo rendono una scelta eco-compatibile. Il pannello risulta essere idoneo alla posa di tubi di diametro 16-17 mm con passo di posa 50 mm. Il posizionamento dei pannelli è facilitato da pratici incastri maschio/femmina che riportano la geometria delle bugne e garantiscono un sistema continuo di isolamento e posa del tubo. Il pannello è esente da CFC e marcato CE secondo la norma UNI EN 13163.



Codice	Descrizione	Dimensione m.	EPS	Resistenza Mq°K/w	Spessore mm.	Conf. Mq./Pz.	€/Mq.
MTPARR10	Pannello Sp. 10/32	1,2x0,8	200	0,30	10,0	18,24/19	17,50
MTPARR20	Pannello Sp. 20/42	1,2x0,8	150	0,60	20,0	13,44/14	19,50
MTPARR30	Pannello Sp. 30/52	1,2x0,8	150	0,90	30,0	9,60/10	22,50
MTPARR40	Pannello Sp. 40/62	1,2x0,8	150	1,14	40,0	7,68/8	27,50



Stampo con dentello accentuato e molto sporgente per trattenere meglio la tubazione.



La sporgenza autobloccante della bugna evita l'impiego di clips e velocizza la posa della tubazione.

Composizione di FAST System EPS EVO

Giunto di dilatazione	Tubo	Guaina isolante	Clips	Rete	Additivo massetto
					
MTGIUD09	MTPA MXRT MXXC MXXA	MTGI	MTCLIPPA	MTREF2LI MTREF2NE	MTADDI

FAST System EPS GRAFITE EVO | $\lambda = 0,030-0,031 \text{ W/m}^{\circ}\text{K}$

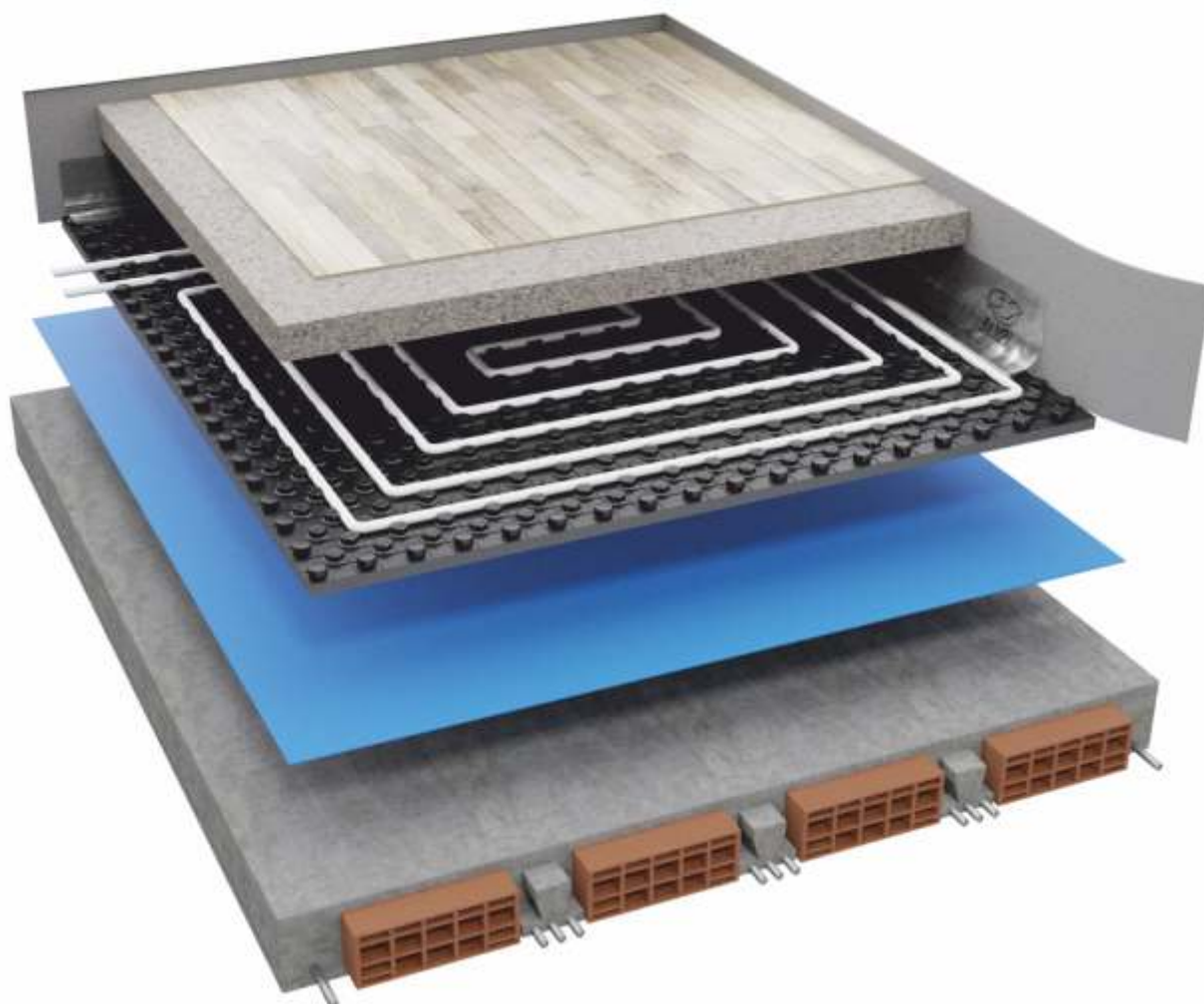

Sezione massetto

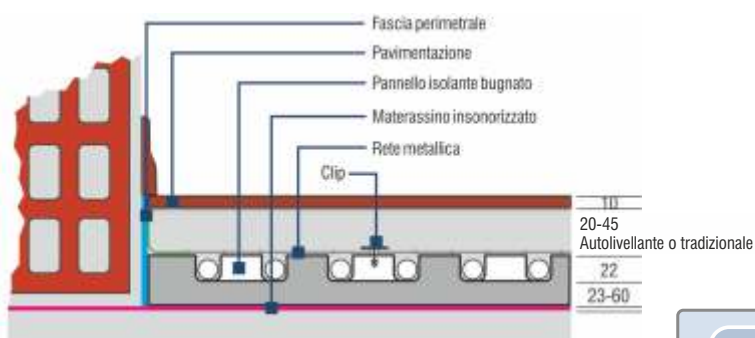

Punti di forza di **FAST System EPS GRAFITE EVO**



FACILE

VELOCE

BASSO SPESSORE

Giunto perimetrale



MTGIUN15

Barriera vapore



MTFOBAUM

Materassino
fonoisolante

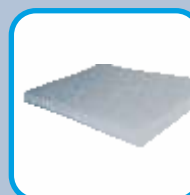

MTFONM05

PACCHETTO ACUSTICO

FAST System EPS GRAFITE EVO | $\lambda = 0,030-0,031 \text{ W/m}^{\circ}\text{K}$

Il pannello isolante bugnato è realizzato per il supporto e il bloccaggio di tubazioni di sistemi radianti a pavimento per riscaldamento e raffrescamento, in polistirolo espanso sinterizzato a celle chiuse additivato con **grafite** per garantire un maggior isolamento termico e rivestito con un film in PS compatto di spessore 0,6 mm termoformato di colore nero, fornendo così elevate prestazioni meccaniche e garantendo la funzione di barriera al vapore. Le bugne sono progettate con un importante sottosquadra per garantire rapida ed efficace posa del tubo. La superficie del pannello è caratterizzata da un reticolo in rilievo che consente di distanziare il più possibile il tubo dal materiale isolante, aumentare l'area di contatto tra tubo e massetto e così migliorare la resa termica. La robustezza meccanica fornita dal film di PS termoformato garantisce inoltre un'ottima resistenza al calpestio. Il film in PS è realizzato con materiali interamente riciclati che lo rendono una scelta eco-compatibile. Il pannello risulta essere idoneo alla posa di tubi di diametro 16-17 mm con passo di posa 50 mm. Il posizionamento dei pannelli è facilitato da pratici incastri maschio/femmina che riportano la geometria delle bugne e garantiscono un sistema continuo di isolamento e posa del tubo. Il pannello è esente da CFC e marcato CE secondo la norma UNI EN 13163.



Codice	Descrizione Sp. Base/Totale	Dimensione m.	EPS	Resistenza $\text{Mq}^{\circ}\text{K/w}$	Spessore Base mm.	Conf. Mq./Pz.	€/Mq.
MTPARR23G	Pannello Sp. 23/45	1,4x0,8	150	0,77	23,0	15,68/14	23,00
MTPARR38G	Pannello Sp. 38/60	1,4x0,8	150	1,27	38,0	11,20/10	30,50
MTPARR45G	Pannello Sp. 45/67	1,4x0,8	150	1,50	45,0	10,08/9	33,00
MTPARR60G	Pannello Sp. 60/82	1,4x0,8	150	2,00	60,0	7,84/7	43,00



Stampo con dentello accentuato e molto sporgente per trattenere meglio la tubazione.



La sporgenza autobloccante della bugna evita l'impiego di clips e velocizza la posa della tubazione.

Composizione di FAST System EPS GRAFITE EVO

Giunto di dilatazione

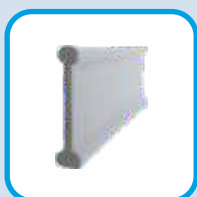
**MTGIUD09**

Tubo

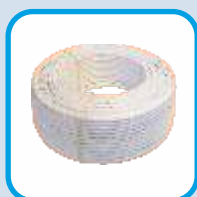
**MTPA****MXRT****MXXC****MXXA**

Guaina isolante

**MTGI**

Clips

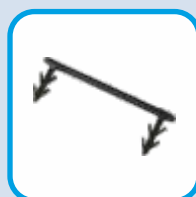
**MTCLIPPA**

Rete

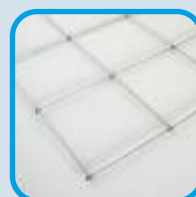
**MTREF2LI****MTREF2NE**

Additivo massetto

**MTADDI**

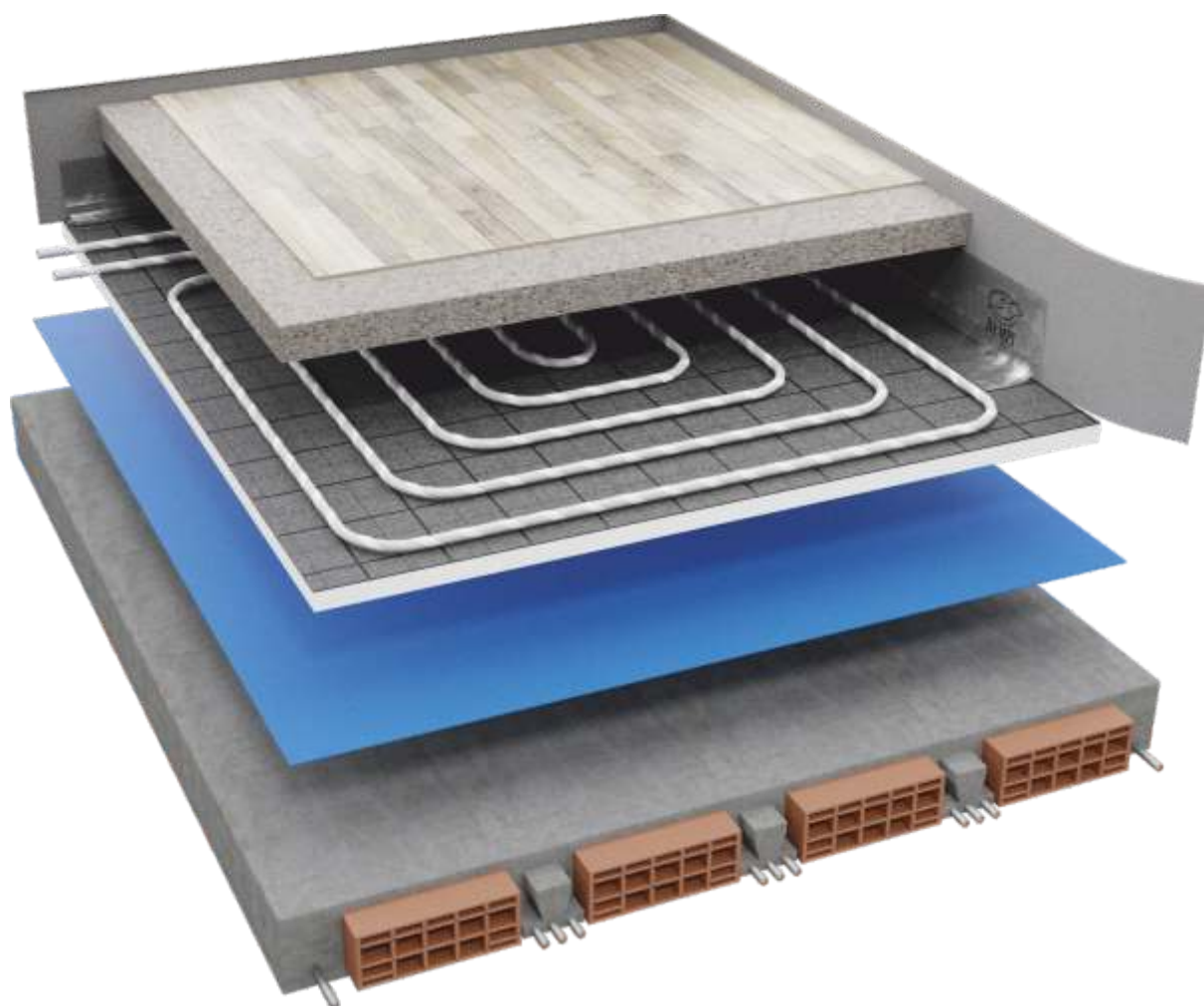
SPEEDY FLAT System | $\lambda = 0,033 \text{ W/m}^2\text{K}$ 

Sezione massetto

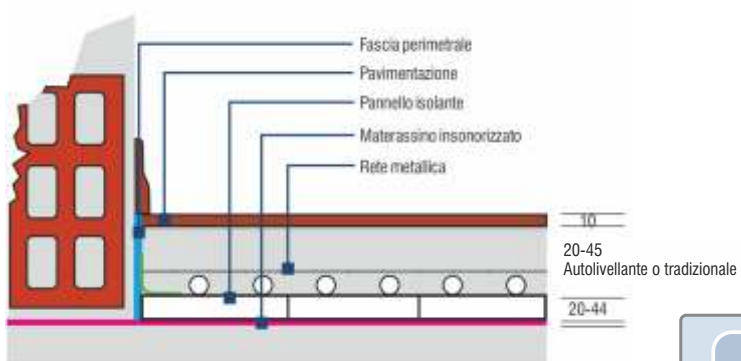
Punti di forza di **SPEEDY FLAT System**

FACILE

VELOCE

PULITO

Giunto perimetrale



MTGIUN15

Barriera vapore

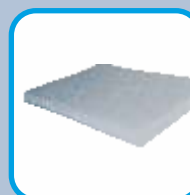

MTFOBAUM

Materassino
fonoisolante

MTFONM05

PACCHETTO ACUSTICO

SPEEDY FLAT System | $\lambda = 0,033 \text{ W/m}^{\circ}\text{K}$

Il Pannello isolante piano realizzato per il supporto di tubazioni di sistemi di riscaldamento e raffrescamento radiante a pavimento in polistirene espanso sinterizzato (EPS) bianco, a cui viene accoppiata una pellicola protettiva in tessuto-non-tessuto idoneo al fissaggio di speciali tubazione diametro 16 avvolta con striscia ad aggancio rapido (tipo "velcro"), con serigrafia utile per la posa della tubazione (passo di posa 50 mm). Tale sistema di aggancio della tubazione rende molto semplice e veloce la posa dell'impianto. La pellicola consente il fissaggio semplice e sicuro della speciale tubazione col sistema a strappo e protegge l'isolante dall'umidità del massetto durante le fasi di cantiere; inoltre svolge una funzione di barriera al vapore nella fase di esercizio del sistema radiante. La pellicola è dotata di un bordo autoadesivo per garantire il sormonto tra pannelli adiacenti in modo tale da consentire un'adeguata sovrapposizione ed un solido aggancio, assicurando una tenuta ottimale durante la posa dei rotoli ed il getto del massetto. Il pannello è esente da CFC e marcato CE secondo la norma UNI EN 13163.



Codice	Descrizione Sp. Base/Totale	Dimensione m.	EPS	Resistenza Mq°K/w	Spessore Base mm.	Conf. Mq./Pz.	€/Mq.
MTPLRS20	Pannello piano rotolo	1,0x10,0	150	0,61	20,0	10/1	16,00
MTPLRS30	Pannello piano rotolo	1,0x10,0	150	0,91	30,0	10/1	19,50
MTPLRS44	Pannello piano rotolo	1,0x10,0	150	1,33	44,0	10/1	25,50



Il sistema di aggancio rapido tipo «velcro» rende facile e veloce l'installazione.



Compatibile con tubazioni diametro 16 e 17 senza striscia di aggancio, utilizzando le opportune clip di fissaggio per attrezzo Tacker o manuali.

Composizione di SPEEDY FLAT System

Giunto di dilatazione

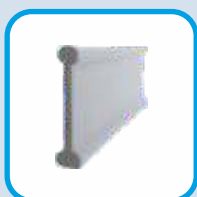
**MTGIUD09**

Tubo

**MSRT**

Guaina isolante

**MTGI**

Clips

**MTCLIP16**

Rete

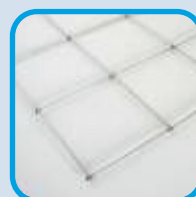
**MTREF2LI**
MTREF2NE

Additivo massetto

**MTADDI**

FLAT System PIR | $\lambda = 0,023 \text{ W/m}^2\text{K}$

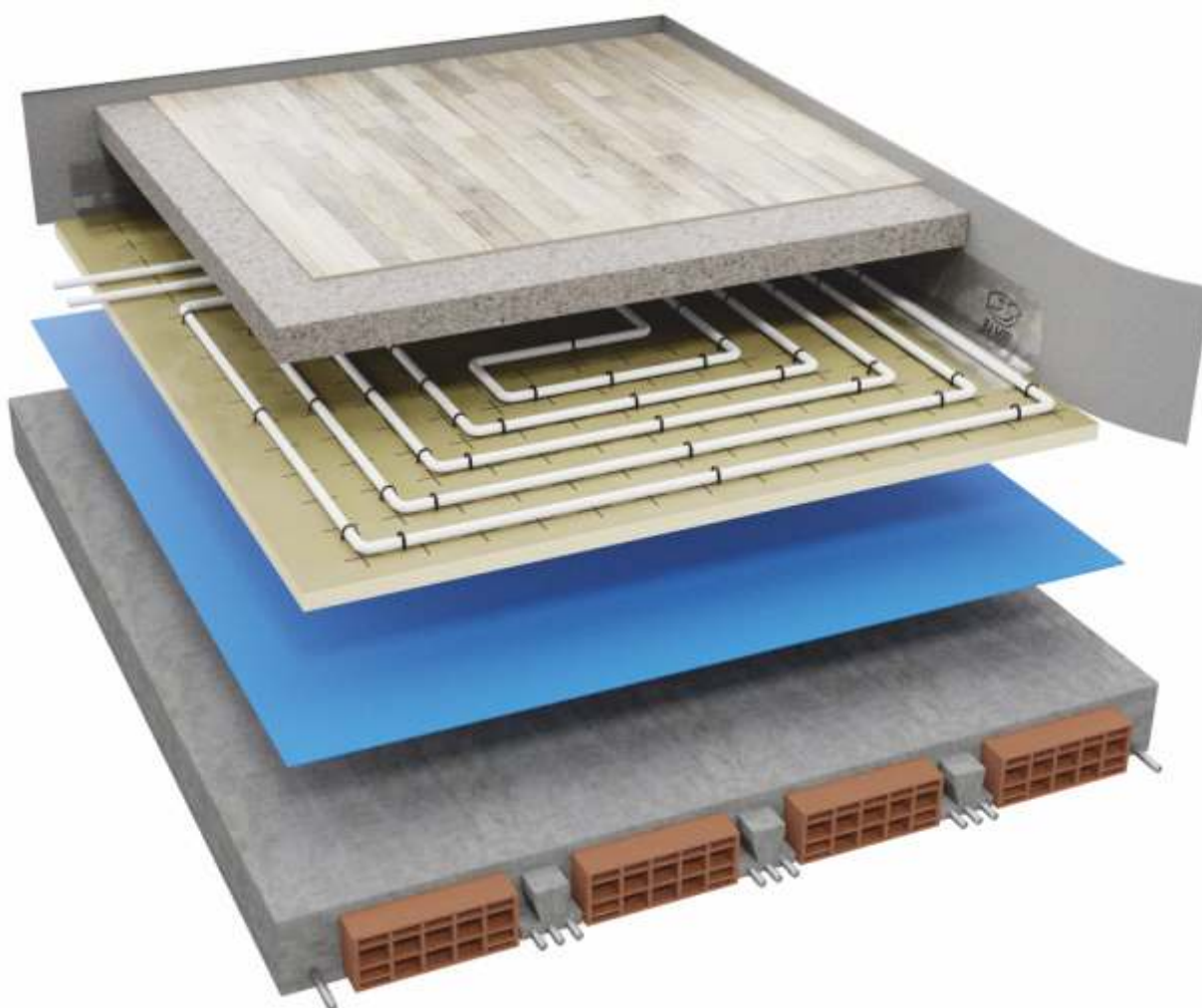

Sezione massetto

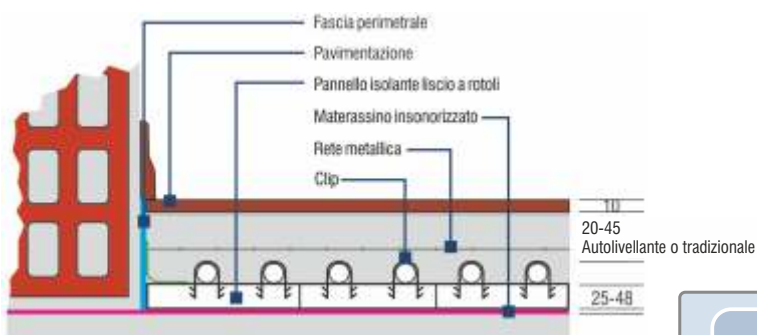

Punti di forza di **FLAT System PIR**



TECNOLOGICO

RESA ELEVATA

PERFORMANTE

Giunto perimetrale



MTGIUN15

Barriera vapore



MTFOBAUM

Materassino fonoisolante

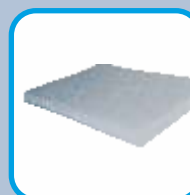

MTFONM05

PACCHETTO ACUSTICO

FLAT System PIR | $\lambda = 0,023 \text{ W/m}^2\text{K}$

Il pannello isolante piano realizzato per il supporto di tubazioni di sistemi di riscaldamento e raffrescamento radiante a pavimento in lastre in poliuretano dalle elevate prestazioni di isolamento a cui viene accoppiata una pellicola in polimero riflettente con serigrafia utile per la posa della tubazione (passo di posa 50 mm). La pellicola agevola il fissaggio della tubazione mediante clips col sistema "tacker" e protegge l'isolante dall'umidità del massetto durante le fasi di cantiere; inoltre svolge una funzione di barriera al vapore nella fase di esercizio del sistema radiante. Il sistema è ideale per la realizzazione di impianti in particolare in tutte quelle situazioni in cui si presentino esigenze di raggiungere livelli di un **elevato isolamento** verso il basso ($\lambda = 0,023$) in un limitato spessore. Inoltre il pannello in poliuretano rivestito si caratterizza per un'altissima resistenza all'usura e al camminamento.



Codice	Descrizione	Dimensione m.	PIR	Resistenza $\text{Mq}^2\text{K/w}$	Spessore mm.	Conf. Mq./Pz.	€/Mq.
□ MTPORL25	Pannello piano	1,0x1,2	140	1,00	25,0	18/15	32,00
□ MTPORL30	Pannello piano	1,0x1,2	140	1,30	30,0	14,4/12	37,00
□ MTPORL40	Pannello piano	1,0x1,2	140	1,85	40,0	12/10	45,00
□ MTPORL48	Pannello piano	1,0x1,2	140	2,80	48,0	9,6/8	52,00



La superficie sulla quale si posa il tubo è caratterizzata da un foglio serigrafato con griglia a riquadri da 5 cm.



Il pannello in poliuretano assicura un elevatissimo valore d'isolamento verso il basso.

Composizione di FLAT System PIR

Giunto di dilatazione	Tubo	Guaina isolante	Clips	Rete	Additivo massetto
					
MTGIUD09	MTPA MXRT MXXC MXXA	MTGI	MTCLIP16	MTREF2LI MTREF2NE	MTADDI

GRID System EPS/XPS | $\lambda = 0,032-0,038 \text{ W/m}^2\text{K}$



Punti di forza di **GRID System EPS/XPS**



TECNOLOGICO

RESA ELEVATA

PERFORMANTE

Composizione di **GRID system EPS/XPS**

Giunto perimetrale



MTGIUN15

MTGIUN25

Barriera vapore

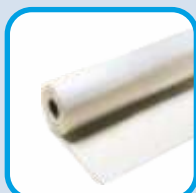

MTFOBAUM

MTFOBAUS

Isolante



MTPANX

Chiodo



MTCHIO06

Chiodo

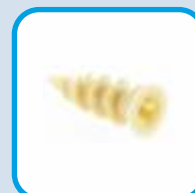

MTCHIO03

GRID System EPS/XPS | $\lambda = 0,032-0,038 \text{ W/m}^2\text{K}$

Il pannello isolante piano piano realizzato per il supporto di tubazioni di sistemi di riscaldamento e raffreddamento radiante a pavimento in lastre in polistirene espanso estruso dalle elevate prestazioni di isolamento e di resistenza a compressione. Il sistema di fissaggio della tubazione può essere realizzato sia tramite binario di ancoraggio, che accelera e facilita la posa sulle grandi superfici, sia mediante l'utilizzo di apposite clips in tecnopolimero che agganciano la tubazione direttamente alla rete metallica. Il sistema è ideale per la realizzazione di impianti nelle situazioni di medie/grandi superfici come magazzini, capannoni o edifici commerciali. Il sistema, opportunamente dotato di apposita armatura metallica progettata dallo strutturista, e idoneo a sostenere elevati carichi specifici e può essere anche utilizzato per piazzali o rampe di garage come sistema antighiaccio e di scongelamento.

Sezione massetto industriale

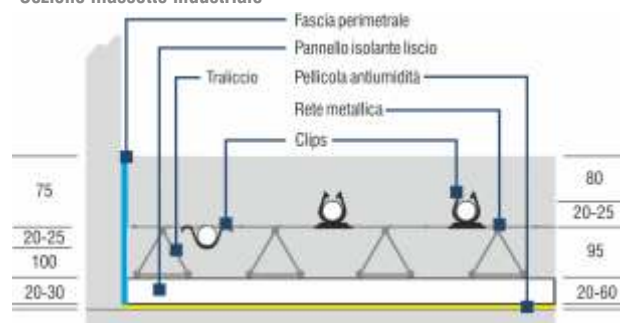

Sezione massetto tradizionale

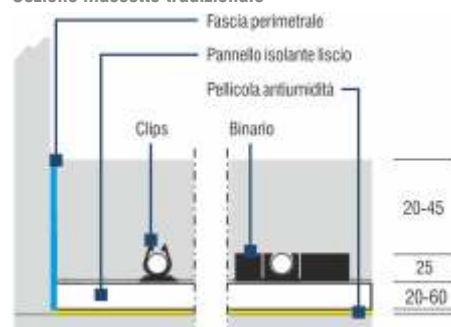

Codice	Descrizione	Dimensione m.	EPS	Resistenza $\text{Mq}^2\text{K/w}$	Spessore mm.	Conf. Mq./Pz.	€/Mq.
□ MTPANX20	Pannello piano	1,25x0,6	250	0,60	20,0	15/20	10,50
□ MTPANX30	Pannello piano	1,25x0,6	330	0,90	30,0	10,5/14	15,00
□ MTPANX40	Pannello piano	1,25x0,6	330	1,21	40,0	7,5/10	19,50
□ MTPANX50	Pannello piano	1,25x0,6	330	1,51	50,0	6/8	24,50
□ MTPANX60	Pannello piano	1,25x0,6	330	1,81	60,0	5,3/7	30,00



Particolare clip realizzata in tecnopolimero per il fissaggio della tubazione direttamente alla rete metallica (MTCLITRE).



L'impiego del binario accelera e facilita la posa della tubazione sulle grandi superfici.

Il tubo viene fissato attraverso apposite clips o tramite fascette alle reti strutturali in funzione del sistema di armatura progettato dall'ingegnere strutturista. Il sistema di posa a serpentina a passi multipli del passo della rete lo rende perfetto per la realizzazione delle più svariate tipologie impiantistiche sia in riscaldamento e raffreddamento, sia in scongelamento.

Binario

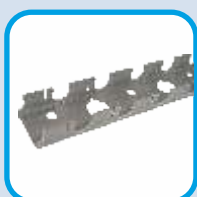

MTBARR

MTBI

Tubo 20x2 / 25x2,5

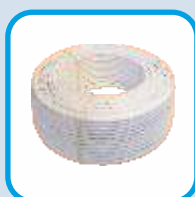

MTPA

MXRT

MXXC

MXXA

Guaina isolante



MTGI

Clips



MTCLIV

MTCLIR

Clips



MTCLITRE

Rete

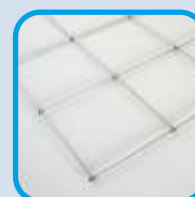

MTREF

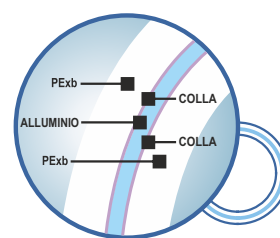
MTPA Tubazione multistrato PEXb/AL/PEXb

Codice	Descrizione	Diametro	Sp. Allum. mm.	Rotolo Mt.	€/Mt.
MTPA16100	Tubazione multistrato PE/AL/PE in polietilene reticolato per via chimica Tipo B, conforme alla UNI EN 1264-4/2009, EN 10954-1, DIN 4726, DIN 16833, ISO 24033, ISO 10508, ISO 868, ISO 527, ISO 1183, DMS N°174 del 06/05/2004(POTABILITA'), campo di impiego da 5°C a +100°C, conducibilità termica a 60°C di 0,43W/M°K, modulo di elasticità di 599MPa, scabrezza di 1um, barriera ossigeno in Alluminio intermedia da 0.2mm nello spessore del tubo con permeabilità pari 0,0 gg/Mc*G alla temperatura di 40°C secondo DIN 4726 e 0,0 mg/MqG alla temperatura di 40°C secondo ISO 17455, caratteristiche di resistenza termica e meccanica che lo fanno appartenere alle Classi 1-2-3-4-5 della ISO 10508 con pressione massima di esercizio superiore a 6 Bar e vita prevista ≥ a 50 anni.	16x2	0,2	100	1,35
MTPA16250		16x2	0,2	250	1,35
MTPA16500		16x2	0,2	500	1,35

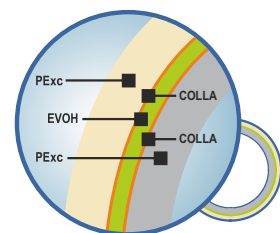
MXXC Tubazione in polietilene 5 strati PEXc

Codice	Descrizione	Diametro	Rotolo mt.	€/Mt.
MXXC17250	Tubazione multilayer in polietilene reticolato per via elettrofisica Tipo C, conforme alla UNI EN 1264-4/2009, EN ISO 15875-2, DIN 4726, DIN 16833, ISO 24033, ISO 10508, ISO 868, ISO 527, ISO 1183, DMS N°174 del 06/05/2004(POTABILITA'), campo di impiego da 5°C a +100°C, conducibilità termica a 60°C di 0,41W/M°K, modulo di elasticità di 599MPa, scabrezza di 1um, freno all'ossigeno EVOH intermedia nello spessore del tubo con permeabilità ≤0,1 gg/Mc*G alla temperatura di 40°C secondo DIN 4726 e ≤0,32 mg/MqG alla temperatura di 40°C secondo ISO 17455, caratteristiche di resistenza termica e meccanica che lo fanno appartenere alle Classi 1-2-3-4-5 della ISO 10508 con pressione massima di esercizio superiore a 6 Bar e vita prevista ≥ a 50 anni.	17x2	250	2,20
MXXC17600		17x2	600	2,20

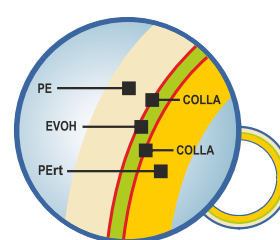
MXRT Tubazione in polietilene 5 strati PERT

Codice	Descrizione	Diametro	Rotolo mt.	€/Mt.
MXRT17250	Tubazione multilayer in polietilene PeRT (Ottene Copolimerico) a resistenza termica maggiorata tipo HTRS di nuova generazione con curve di regressione assimilabili ai polimeri reticolati chimicamente e fisicamente di ultima generazione, conforme alla UNI EN 1264-4/2009, EN ISO 22391-2, DIN 4726, DIN 16833, ISO 24033, ISO 10508, ISO 868, ISO 527, ISO 1183, DMS N°174 del 06/05/2004(POTABILITA'), campo di impiego da 5°C a +100°C, conducibilità termica a 60°C di 0,40W/M°K, modulo di elasticità di 644MPa, scabrezza di 1um, freno all'ossigeno EVOH intermedia nello spessore del tubo con permeabilità ≤0,1 gg/Mc*G alla temperatura di 40°C secondo DIN 4726 e ≤0,32 mg/MqG alla temperatura di 40°C secondo ISO 17455, caratteristiche di resistenza termica e meccanica che lo fanno appartenere alle Classi 1-2-3-4-5 della ISO 10508 con pressione massima di esercizio superiore a 6 Bar e vita prevista ≥ a 50 anni.	17x2	250	1,20
MXRT17600		17x2	600	1,20
MXRT20500		20x2	500	1,90

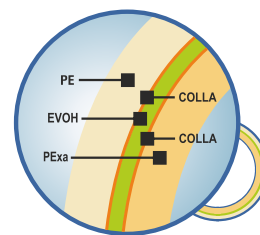
MXXA Tubazione in polietilene 5 strati **PEXa**

Codice	Descrizione	Diametro	Rotolo mt.	€/Mt.
MXXA17250	Tubazione multilayer in polietilene reticolato per via chimica Tipo A, conforme alla UNI EN 1264-4/2009, EN ISO 15875-2, DIN 4726, DIN 16833, ISO 24033, ISO 10508, ISO 868, ISO 527, ISO 1183, DMS N°174 del 06/05/2004 (POTABILITÀ), campo di impiego da 5°C a +100°C, conducibilità termica a 60°C di 0,38W/M°K, modulo di elasticità di 599MPa, scabrezza di 1µm, freno all'ossigeno EVOH intermedia con permeabilità all'ossigeno ≤0,1 gg/Mc*G alla temperatura di 40°C secondo DIN 4726 e ≤0,32 mg/MqG alla temperatura di 40°C secondo ISO 17455, caratteristiche di resistenza termica e meccanica che lo fanno appartenere alle Classi 1-2-3-4-5 della ISO 10508 con pressione massima di esercizio superiore a 6 Bar e vita prevista ≥ a 50 anni	17x2	250	1,60
MXXA17600		17x2	600	1,60
□ MXXA20500		20x2	500	2,20

MSRT Tubazione in polietilene 5 strati **PERT** per SPEEDY FLAT System

NOVITÀ

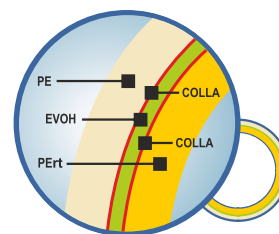

Codice	Descrizione	Diametro	Rotolo mt.	€/Mt.
MSRT16250	Tubazione multilayer in polietilene PeRt (Ottene Copolimerico) a resistenza termica maggiorata tipo HTRS, con curve di regressione assimilabili ai polimeri reticolati chimicamente e fisicamente di ultima generazione, provista di un nastro a spirale con micro uncini per un perfetto ancoraggio al pannello Speedy Flat System (senza l'utilizzo di clips) . Conforme alla UNI EN 1264-4/2009, EN ISO 22391-2, DIN 4726, DIN 16833, ISO 24033, ISO 10508, ISO 868, ISO 527, ISO 1183, DMS N°174 del 06/05/2004 (potabilità), campo di impiego da 5°C a +100°C, conducibilità termica a 60°C di 0,40W/M°K, modulo di elasticità di 644MPa, scabrezza di 1µm, freno all'ossigeno EVOH intermedia nello spessore del tubo con permeabilità ≤0,1 gg/Mc*G alla temperatura di 40°C secondo DIN 4726 e ≤0,32 mg/MqG alla temperatura di 40°C secondo ISO 17455, caratteristiche di resistenza termica e meccanica che lo fanno appartenere alle Classi 1-2-3-4-5 della ISO 10508 con pressione massima di esercizio superiore a 6 Bar e vita prevista ≥ a 50 anni.	16x2	250	2,30
MSRT16500		16x2	500	2,30

Guaina isolante con pellicola protettiva per tubazioni multistrato

Codice	Descrizione	Diametro	Spessore mm.	Conf. Mt.	€/Mt.
MTGI1606	Guaina isolante in polietilene espanso a cellule chiuse in Classe 1 con densità di 30Kg/Mc, diametro interno 16mm spessore 6mm rifinita esternamente con pellicola antigraffio estrusa in polietilene a bassa densità esente da CFC, realizzata in conformità alle UNI EN 1057 e conducibilità termica 0,0397 W/M°K.	16x2	6,0	2	0,94
MTGI2006		20x2	6,0	2	1,04

Clips ad uncino

Codice	Descrizione	Misura mm.	Conf. Pz.	€/Pz.
MTCLIP16	Clips in polimero strutturato per il fissaggio delle tubazioni sui pannelli piani della tubazione diametri 16x2, 17x2, 18x2, 20x2.	D 16-20	200	0,11

Clips per rete

Codice	Descrizione	Misura mm.	Conf. Pz.	€/Pz.
MTCLIV17	Clips in polimero strutturato per il fissaggio delle tubazioni diametro 17mm nei sistemi con supporto a rete filo 3mm.	D 17	1700	0,17

Clips per rete

Codice	Descrizione	Misura mm.	Conf. Pz.	€/Pz.
MTCLIR16	Clips in polimero strutturato per il fissaggio delle tubazioni diametri 16/17/20 mm nei sistemi con supporto a rete filo 3 mm con fissaggio ad incastro.	D 16-17-20	100	0,19

Clips a cavallotto

Codice	Descrizione	Misura mm.	Conf. Pz.	€/Pz.
MTCLIPPA	Clips in polimero strutturato per il fissaggio della tubazione e della rete su pannello sagomato Lunghezza 90 mm spessore 12 mm.	90x12	100	0,16

Clips a sormonto

Codice	Descrizione	Misura mm.	Conf. Pz.	€/Pz.
<input type="checkbox"/> MTCLITRE	Clips in polimero strutturato per il fissaggio delle tubazioni 20 e 25 sui sistemi Grid-System sia sotto la rete che sopra la rete appoggiate sul distanziale o sul traliccio con filo da 3 a 8 mm. Dim.100.7x37x30(AxBxH).	100,7x37x30	1300	0,37

Binari fissatubo

Codice	Descrizione	Diametro mm.	Altezza mm.	Conf. Pz.	€/Pz.
<input type="checkbox"/> MTBI1617	Binari in polimero strutturato lunghezza 1Mt per la corretta posa a passi multipli di 5cm dei tubi 16/17 mm e 17/25 mm sul pannello piano con fissaggio a chiodi/clips.	16-17	28	80	3,90

Binari fissatubo

Codice	Descrizione	Diametro tubi mm.	Passo Mt.	Conf. Pz.	€/Mt.
MTBARR20	Binario in polimero strutturato per il fissaggio delle tubazioni direttamente sul supporto isolante tramite tasselli ad espansione o chiodi di fissaggio.	20	5	32	4,80
<input type="checkbox"/> MTBARR25	Binario in polimero strutturato per il fissaggio delle tubazioni direttamente sul supporto isolante tramite tasselli ad espansione o chiodi di fissaggio. Dimensioni: 50x20x2000 mm. (AxBxL).	25	5	32	7,40

Curvette guidatubo

Codice	Descrizione	Diametro tubi mm.	Conf. Pz.	€/Pz.
MTCU1617	Curvette guidatubo a 90° in polimero strutturato, per curvatura a freddo sotto collettore delle tubazioni in PE Dn 16-17-18 / 20-21-22 / 25-26.	D 16-17-18	1	1,20
MTCU2022		D 20-21-22	1	1,85
<input type="checkbox"/> MTCU2526		D 25-26	1	3,60

Chiodi per isolanti maggiori o uguali a 3 cm.

Codice	Descrizione	Misure mm.	Conf. Pz.	€/Pz.
MTCHIO03	Chiodo in nylon con testa a croce autofilettante.	D13 / L30	200	0,39

Chiodi per isolanti da 6 a 12 cm.

Codice	Descrizione	Misure mm.	Conf. Pz.	€/Pz.
MTCHIO06	Chiodo in polimero strutturato realizzato con forma quadrata e dentellata per il fissaggio del binario sul supporto di appoggio.	D8 / L60	100	0,39

Nastro alluminato

Codice	Descrizione	Misure mm.	Conf. Pz.	€/Pz.
MTNASALU	Nastro in alluminio adesivo ad elevata resistenza termica.	50x50x0,03	1	25,00

Adesivo per pannelli

Codice	Descrizione	Peso Kg.	Conf. Pz.	€/Pz.
MTADEMAE	Adesivo monocomponente autoespandente per pannelli a basso spessore.	0,5	1	60,00

Fibre sintetiche

Codice	Descrizione	Resa	Peso Kg.	Conf. Sacco	€/Pz.
MTFIBRAC	Fibre sintetiche in polipropilene per il controllo delle fessurazioni nei conglomerati cementizi e per il rinforzo secondario del calcestruzzo.	0,9 Kg/Mc	0,9	1	27,00

Rete antiritiro liscia

Codice	Descrizione	Dim. Mt.	Maglia mm.	Peso Kg/Foglio	Filo mm.	Conf. Mq.	€/Mq.
MTREF2LI	Rete elettrosaldata liscia antiritiro Dn 2mm e di rinforzo al massetto in acciaio zincato a caldo - carico di rottura del filo: 700N/mm ² .	2x1	50x50	1,3	1,75	40	3,70

Rete antiritiro nervata

Codice	Descrizione	Dim. Mt.	Maglia mm.	Peso Kg/Foglio	Filo mm.	Conf. Mq.	€/Mq.
MTREF2NE	Rete elettrosaldada nervata antiritiro e di rinforzo al massetto in acciaio zincato a caldo, la tipologia del filo nervata aumenta la resistenza alla fessurazione oltre il 40% nei confronti del filo liscio - carico di rottura del filo: 800N/mm ² .	2x1	50x50	1,6	2	40	5,50
MTREF3NE		2x1	100x100	3,2	3	80	9,30

Giunto perimetrale

Codice	Descrizione	Densità Kg/Mc	H mm.	Cond. Term. w/M°C	Spessore mm.	Conf. Mt.	€/Mt.
MTGIUN09	Giunto perimetrale in PE espanso a cellule chiuse con dorso adesivo e bandella di sormonto al pannello a pavimento con funzione di cuscino dilatatore, barriera vapore ed isolante termoacustico (isolamento al calpestio DLw 24 db).	33	90	0,0361	6	50	2,10
MTGIUN15		33	150	0,0361	8	50	1,40
MTGIUN25		33	250	0,0361	10	50	2,55

Giunto di dilatazione

Codice	Descrizione	Densità Kg/Mc	Dim. mm.	Cond. Term. w/M°C	Spessore mm.	Conf. Mt.	€/Mt.
MTGIUD09	Giunto di dilatazione in Polietilene espanso a cellule chiuse realizzato per estrusione con forma a doppio T con un terminale a forma tonda e l'altro terminale con forma trapezoidale con il lato libero adesivizzato per l'adesione con la base del pannello.	50	90x2000	0,0361	7,5	2	7,20

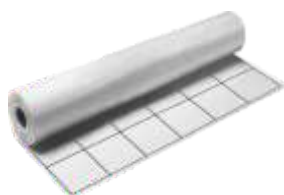
Foglio barriera al vapore serigrafato

Codice	Descrizione	Peso Kg.	Dim. Mt.	Spessore mm.	Conf. Mq.	€/Mq.
<input type="checkbox"/> MTFOBAUS	Foglio in Polietilene a 3 strati (serigrafato passo 5-10 mm) con funzione di barriera vapore da posizionare sopra al pannello isolante.	25/rotolo	1,5x66	0,18-02	100	3,40

Foglio barriera al vapore non serigrafato

Codice	Descrizione	Peso Kg.	Dim. Mt.	Spessore mm.	Conf. Mq.	€/Mq.
MTFOBAUM	Foglio in Polietilene a 3 strati con funzione di barriera vapore da posizionare al di sotto del pannello isolante.	25/rotolo	1,5x100	0,18-02	150	1,40

Additivo extrafluidificante per massetto

Codice	Descrizione	Peso Kg.	Conf. Pz.	€/Pz.
MTADDI10	Additivo extra-fluidificante per massetti in calcestruzzo con capacità migliorativa della lavorabilità sia durante il periodo estivo che quello invernale. Viene fornito in taniche ed è consigliato il dosaggio da 0,8-1,5% sulla massa del cemento (800-1500 gr. x 100 Kg. di cemento).	10	1	51,50

Additivo chimico anticorrosivo per fluido vettore

Codice	Descrizione	Peso Kg.	Conf. Pz.	€/Pz.
MTINIBIT1	Additivo chimico del fluido vettore per l'inibizione del processo della corrosione indotta dall'incapacità della barriera EVOH di bloccare l'ingresso dell'ossigeno, con azione filmante e biocida in grado di limitare ed eliminare la proliferazione di filamenti e colonie batteriche ed evitare così saturazione del fluido e conseguente calo di portata inficiato dall'aumento di densità. Dosaggio 1-2 Lt per ogni 100Lt di acqua contenuta nell'impianto.	1	1	26,50

Materassino fonoisolante monostrato

Codice	Descrizione	Densità Kg/Mc	Dim. Mt.	R.Dinamica SI	Sp. mm.	Conf. Mq.	€/Mq.
<input type="checkbox"/> MTFONM05	Materassino in PE espanso reticolato chimicamente a cellule chiuse monostrato. Solaio da 250 Kg - Massetto da 100 Kg - ΔLW = 24 dB - LNW = 56 dB.	30,0	1,5x50	40MN/Mc	5,0	75	3,90

Sparaclips



Codice	Descrizione	Conf. Pz.	€/Pz.
MTAFCL16	Attrezzatura ad utensile per fissaggio delle clips MTCLIP16 su pannello piano a rotoli che permette di lavorare in posizione eretta e con velocità elevata.	1	450,00

Srotolatore



Codice	Descrizione	Conf. Pz.	€/Pz.
MTSVOROT	Supporto srotolatore per bobine tubazioni multistrato, PEX e PE con guida per tubazione realizzato in acciaio zincato anodizzato regolabile.	1	490,00

Caldaia elettrica per maturazione massetto

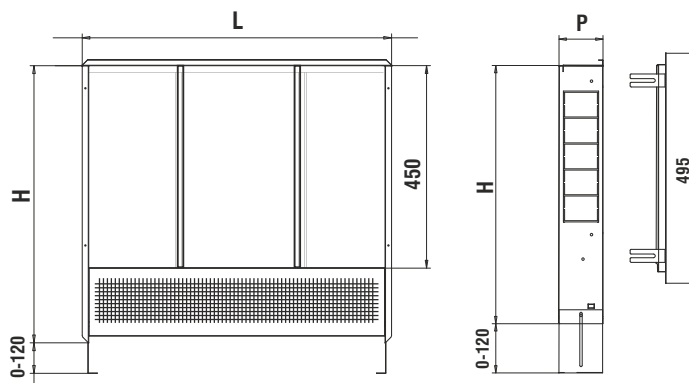

Codice	Descrizione	Dim. mm.	Conf. Pz.	€/Pz.
<input type="checkbox"/> MTCALDEL	Caldaia elettrica per la maturazione del massetto dell'impianto radiante a pavimento in assenza di generatore; regolazione della temperatura da 10 ad 85°C con potenza fino a 9Kw 3 resistenze x 3KW Regolabile, alimentazione 1 resistenza x 230V - 3 resistenze x 400V comprensiva di pannello di controllo elettronico con psw dedicata all'operatore IP44, termometro 0-120°C, sonda di temperatura PT1000 manometro, circolatore, valvola di sicurezza 3 Bar, termostato di sicurezza 90°C±5, vaso di espansione 8Lt, rubinetto di carico e scarico e saracinesche di intercettazione circuito; il kit viene fornito montato su comodo carrello e ruote con pneumatici gonfiabili.	510x530x1110	1	6.600,00

Cassetta incasso spessori 80-110-150

Cassetta di contenimento collettore realizzata in lamiera d'acciaio da 10/10 comprensiva di trattamento galvanico di zincatura comprensiva dei seguenti plus:

- Portello e telaio di supporto con sistema di fissaggio a vite verniciati a forno con polveri epossidiche H450 colore RAL9016
- Serratura frontale in materiale plastico resistente agli agenti esterni (su richiesta con serratura a chiave)
- Possibilità di regolazione in altezza dei piedini di appoggio da 0 a 120mm in funzione dell'altezza del massetto
- Possibilità di regolazione in profondità del Telaio del portello da 0 a 50mm in funzione dello spessore dell'intonaco
- Pre-tranciature laterali DX e SX a tutta altezza del telaio per il passaggio delle tubazioni elettriche ed idrauliche
- Pannellatura posteriore con retina porta intonaco su tutta la superficie
- Pannellatura frontale smontabile, per passaggio tubazioni, con retina porta intonaco su tutta la superficie
- Guide in lamiera zincata a forte spessore per il fissaggio del collettore con viti, rondelle e dadi di fissaggio M8
- Cartone di protezione intonaco per cantiere.

SP80 Cassetta incasso per collettore 1" 1/4 (MTPASI - MTPAXI)

Codice	Descrizione	Tipo collettore	Larghezza. mm.	H/P mm.	Conf. Pz.	€/Pz.
MTC04008	Cassetta con anta per alloggiamento collettore ad incasso, composta da cassa zincata a murare in acciaio zincato da 10/10 mm con reti per intonaco e regolabile in altezza, comprensiva di sportello verniciato a forno con polveri epossidiche colore bianco RAL9016, cartone proteggi collettore per cantiere e serratura.	1" 1/4	400 (2-3 vie)	620/80	1	125,00
MTC05008		1" 1/4	500 (4-5 vie)	620/80	1	131,00
MTC06008		1" 1/4	600 (6-7 vie)	620/80	1	145,00
MTC07008		1" 1/4	700 (8-9 vie)	620/80	1	158,00
MTC08508		1" 1/4	850 (10-11-12 vie)	620/80	1	174,00
MTC10008		1" 1/4	1000 (13-14 vie)	620/80	1	188,00
MTC12008		1" 1/4	1200 (15-16 vie)	620/80	1	212,00
MTC14008		1" 1/4	1400	620/80	1	285,00

Sp110 Cassetta incasso per collettore 1" 1/4 (MTPASI - MTPAXI)

Codice	Descrizione	Tipo collettore	Larghezza. mm.	H/P mm.	Conf. Pz.	€/Pz.
MTC04011	Cassetta con anta per alloggiamento collettore ad incasso, composta da cassa zincata a murare in acciaio zincato da 10/10 mm con reti per intonaco e regolabile in altezza, comprensiva di sportello verniciato a forno con polveri epossidiche colore bianco RAL9016, cartone proteggi collettore per cantiere e serratura.	1" 1/4	400 (2-3 vie)	620/110	1	128,00
MTC05011		1" 1/4	500 (4-5 vie)	620/110	1	135,00
MTC06011		1" 1/4	600 (6-7 vie)	620/110	1	149,00
MTC07011		1" 1/4	700 (8-9 vie)	620/110	1	162,00
MTC08511		1" 1/4	850 (10-11-12 vie)	620/110	1	178,00
MTC10011		1" 1/4	1000 (13-14 vie)	620/110	1	195,00
MTC12011		1" 1/4	1200 (15-16 vie)	620/110	1	220,00
MTC14011		1" 1/4	1400 (16-17 vie)	620/110	1	295,00

Sp150 Cassetta incasso per collettore 2" (MTCACI)

Codice	Descrizione	Tipo collettore	Larghezza. mm.	H/P mm.	Conf. Pz.	€/Pz.
<input type="checkbox"/> MTC03315	Cassetta con anta per alloggiamento collettore ad incasso, composta da cassa zincata a murare in acciaio zincato da 10/10 mm con reti per intonaco e regolabile in altezza, comprensiva di sportello verniciato a forno con polveri epossidiche colore bianco RAL9010, cartone proteggi collettore per cantiere e serratura.	2"	330 (1 via)	620/150	1	160,00
<input type="checkbox"/> MTC04415		2"	440 (2 vie)	620/150	1	175,00
<input type="checkbox"/> MTC05515		2"	550 (3 vie)	620/150	1	192,00
<input type="checkbox"/> MTC06615		2"	660 (4-5 vie)	620/150	1	207,00
<input type="checkbox"/> MTC07715		2"	770 (6 vie)	620/150	1	223,00
<input type="checkbox"/> MTC08815		2"	880 (7-8 vie)	620/150	1	240,00
<input type="checkbox"/> MTC09915		2"	990 (9 vie)	620/150	1	260,00
<input type="checkbox"/> MTC11015		2"	1100 (10 vie)	620/150	1	280,00
<input type="checkbox"/> MTC12115		2"	1210 (11-12 vie)	620/150	1	305,00
<input type="checkbox"/> MTC13215		2"	1320 (13-14 vie)	620/150	1	340,00
<input type="checkbox"/> MTC14315		2"	1430 (15-16 vie)	620/150	1	385,00

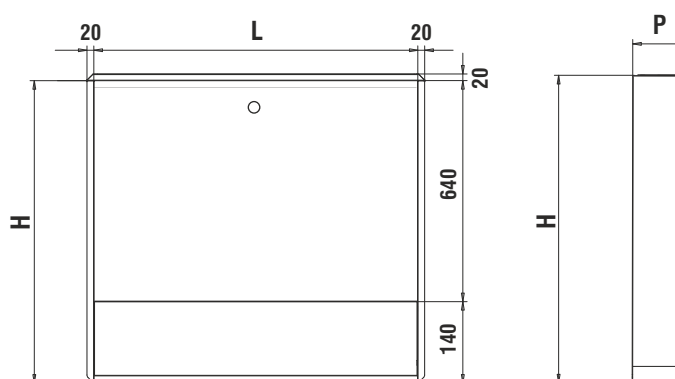
Cassetta esterna spessore 150

Cassetta di contenimento collettore realizzata in lamiera d'acciaio da 10/10 comprensiva di trattamento di zincatura a bagno caldo multiplo e verniciatura a forno con polveri epossidiche colore RAL9010 comprensiva di:

- Portello con cerniere verniciati a forno con polveri epossidiche H640 colore RAL9010
- Serratura frontale in acciaio cromato con chiave quadra normalizzata ed unificata (Su richiesta con serratura a chiave)
- Piedini di appoggio fissi senza possibilità di regolazione
- Guide in lamiera zincata a forte spessore per il fissaggio del collettore con viti, rondelle e dadi di fissaggio M8.

SP150 Cassetta esterna per collettore 2"

Codice	Descrizione	Tipo collettore	Larghezza. mm.	H/P mm.	Conf. Pz.	€/Pz.
<input type="checkbox"/> MTE03615	Cassetta con anta per alloggiamento collettore, composta da cassa in acciaio zincato da 10/10 mm verniciata a forno con polveri epossidiche colore bianco RAL9010, comprensiva di sportello e serratura.	2"	360 (1 via)	800/150	1	177,00
<input type="checkbox"/> MTE04715		2"	470 (2 vie)	800/150	1	194,00
<input type="checkbox"/> MTE05815		2"	580 (3-4 vie)	800/150	1	212,00
<input type="checkbox"/> MTE06915		2"	690 (5 vie)	800/150	1	230,00
<input type="checkbox"/> MTE08015		2"	800 (6-7 vie)	800/150	1	248,00
<input type="checkbox"/> MTE09115		2"	910 (8 vie)	800/150	1	270,00
<input type="checkbox"/> MTE10215		2"	1020 (9 vie)	800/150	1	305,00
<input type="checkbox"/> MTE11315		2"	1130 (10-11 vie)	800/150	1	325,00
<input type="checkbox"/> MTE12415		2"	1240 (12-13 vie)	800/150	1	365,00
<input type="checkbox"/> MTE13515		2"	1350 (14-15 vie)	800/150	1	405,00
<input type="checkbox"/> MTE14615		2"	1460 (16 vie)	800/150	1	455,00

Collettori multivia da 1"1/4 in acciaio inox senza misuratore di portata DN40

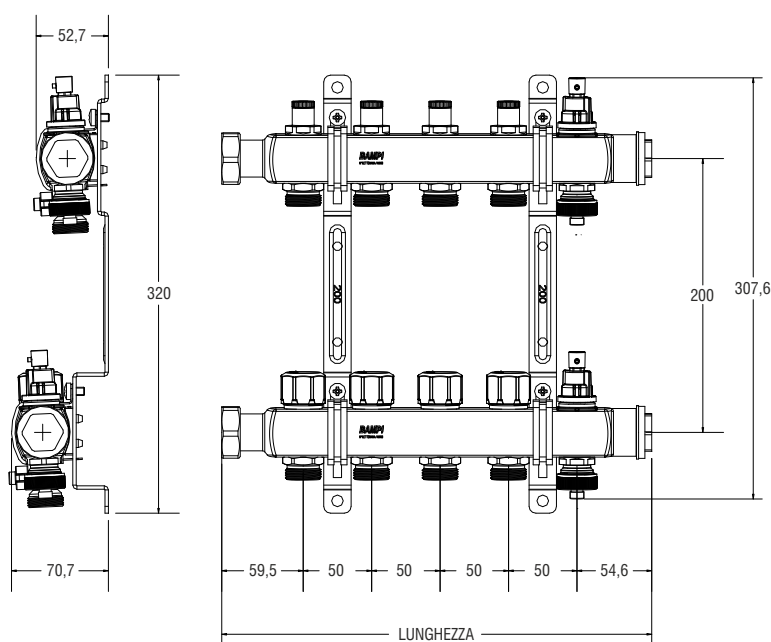
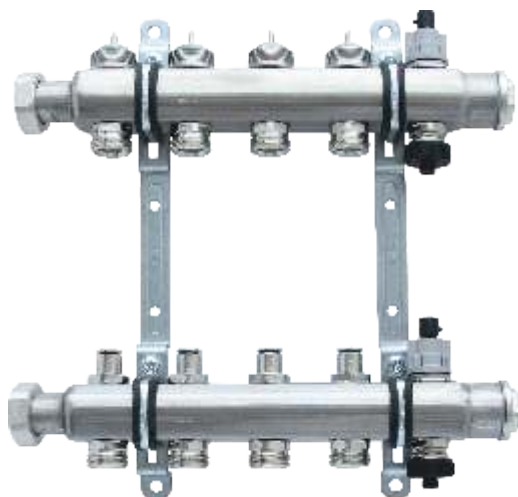

Curva perdite di carico detentori di regolazione

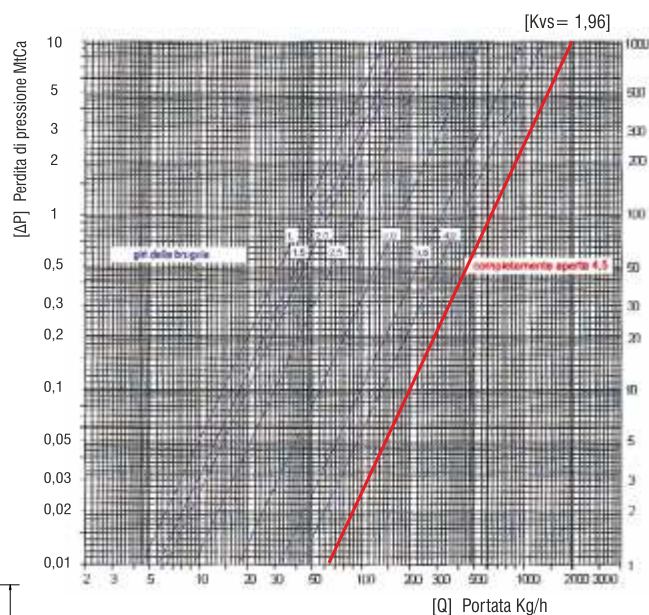

Codice	Descrizione	Circuiti	Lunghezza. mm.	Conf. Pz.	€/Pz.
MTPASIO2	Collettore brevettato in acciaio inox EN10088-2X5CrNi1810 Aisi304	2	210	1	165,00
MTPASIO3	DIN1.4301 realizzato su profilo da barra Dn 40x1.5 con sistema di deformazione brevettata e saldatura laser a triplo ingrandimento con	3	260	1	210,00
MTPASIO4	Kvs=22Mc/h, predisposto per attuatori termostatici ed elettrotermici	4	310	1	250,00
MTPASIO5	On/Off o modulanti 0-10V, comprensivo di detentore di taratura e di nipplo antimanomissione con Kvs=2.88Mc/h, valvola termostattabile	5	360	1	295,00
MTPASIO6	con Kvs=2.56Mc/h testata a 5MLN di azionamenti e completamente	6	410	1	330,00
MTPASIO7	realizzata in acciaio inox con sistema di deformazione brevettata, albero	7	460	1	360,00
MTPASIO8	De=4mm in acciaio inox H=11.8mm, molla in acciaio inox da 63/90N, corsa 2.3-5.5mm + OR di tenuta; dotato di attacchi Eurocono da 3/4",	8	510	1	410,00
MTPASIO9	valvola di sfianto&scarico coassiale con inserto inox da 1/2" + OR di tenuta ed attacco Eurocono da 3/4" con sistema EFOS (Easy Flush Out	9	560	1	455,00
MTPASIO10	System, approccio costruttivo innovativo che permette di RIEMPIRE,	10	610	1	495,00
MTPASIO11	LAVARE, SFIATARE i circuiti dell'impianto radiante senza perdita di	11	660	1	540,00
MTPASIO12	tempo alcuna), tappo di testa da 1" con OR di tenuta, attacco con dado	12	710	1	580,00
MTPASIO13	girevole e guarnizione piana Dn 1" e mensole in acciaio zincato con	13	760	1	670,00
MTPASIO14	supporti per collettore andata/ritorno disassati di 16mm e rivestiti in	14	810	1	710,00
MTPASIO15	gomma antivibrante/anticondensa e dotato di chiave di manovra per	15	860	1	760,00
MTPASIO16	taratura misuratori di portata e valvola di sfianto. Int. 200mm.	16	910	1	790,00

Collettori multivia da 1"1/4 in acciaio inox con misuratore di portata DN40

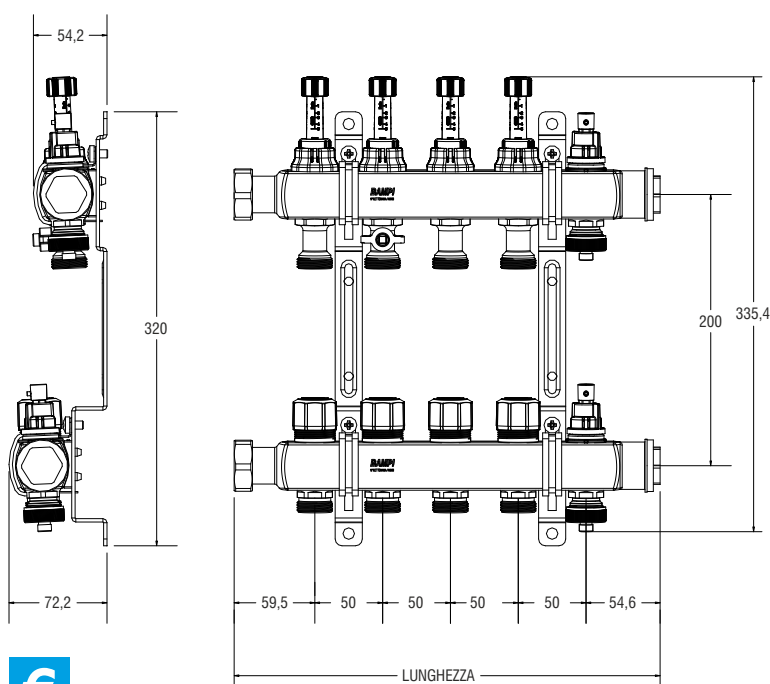

Curva perdite di carico misuratore di portata con regolazione tutta aperta

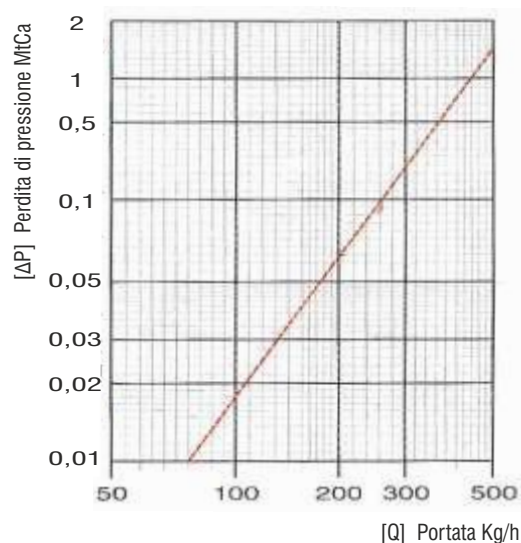

Codice	Descrizione	Circuiti	Lunghezza. mm.	Conf. Pz.	€/Pz.
MTPAXI02	Collettore brevettato in acciaio inox EN10088-2X5CrNi1810 Aisi304	2	210	1	165,00
MTPAXI03	DIN1.4301 realizzato su profilo da barra Dn 40x1.5 con sistema di deformazione brevettata e saldatura laser a triplo ingrandimento con	3	260	1	215,00
MTPAXI04	Kvs=22Mc/h, predisposto per attuatori termostatici ed elettrotermici	4	310	1	260,00
MTPAXI05	On/Off o modulanti 0-10V, comprensivo di misuratore di portata visivo in tecnopolimero rinforzato di terza generazione da 0-5Lt/min con	5	360	1	300,00
MTPAXI06	Kvs=1.12Mc/h con inserto inox da 1/2" + OR di tenuta, valvola termostattizzabile con Kvs=2.56Mc/h testata a 5MLN di azionamenti e	6	410	1	335,00
MTPAXI07	completamente realizzata in acciaio inox con sistema di deformazione brevettata, albero De=4mm in acciaio inox H=11.8mm, molla in	7	460	1	380,00
MTPAXI08	acciaio inox da 63/90N, corsa 2.3-5.5mm + OR di tenuta; dotato di attacchi Eurocono da 3/4", valvola di sfiato&scarico coassiale con	8	510	1	425,00
MTPAXI09	inserto inox da 1/2" + OR di tenuta ed attacco Eurocono da 3/4" con	9	560	1	470,00
MTPAXI10	sistema EFOS (Easy Flush Out System, approccio costruttivo innovativo che permette di RIEMPIRE, LAVARE, SFIATARE i circuiti dell'impianto radiante senza perdita di tempo alcuna) , tappo di testa	10	610	1	515,00
MTPAXI11	da 1" con OR di tenuta, attacco con dado girevole e guarnizione piana	11	660	1	560,00
MTPAXI12	Dn 1" e mensole in acciaio zincato con supporti per collettore	12	710	1	605,00
MTPAXI13	andata/ritorno disassati di 16mm e rivestiti in gomma	13	760	1	680,00
MTPAXI14	antivibrante/anticondensa e dotato di chiave di manovra per taratura	14	810	1	730,00
MTPAXI15	misuratori di portata e valvola di sfiato. Int. 200mm.	15	860	1	775,00
MTPAXI16		16	910	1	840,00

Collettori multivia da 2" in acciaio inox con misuratore di portata DN50

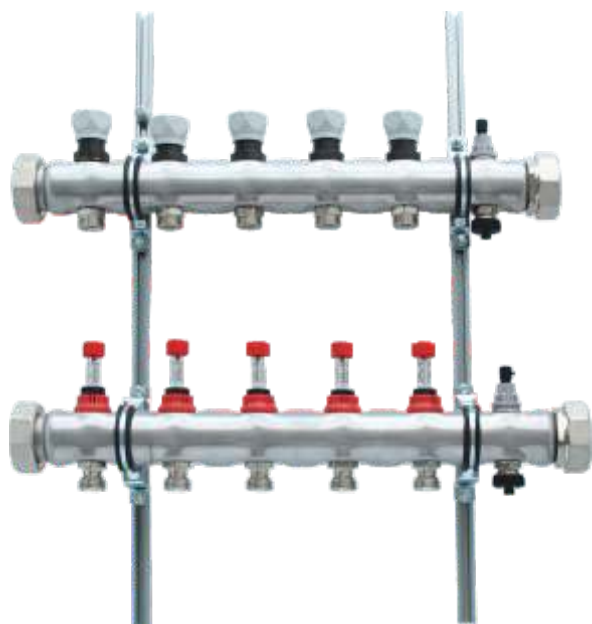

Curva perdite di carico misuratore di portata con regolazione tutta aperta

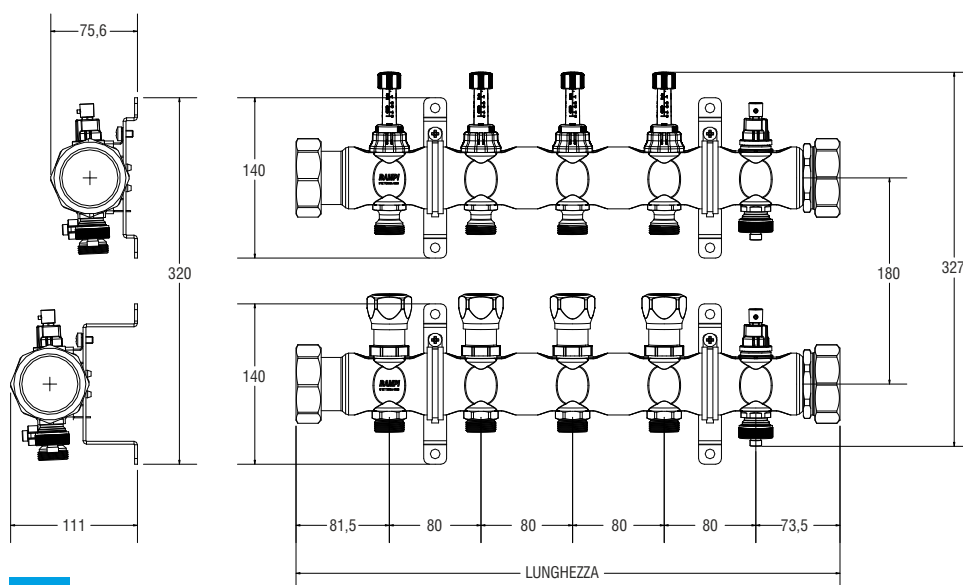
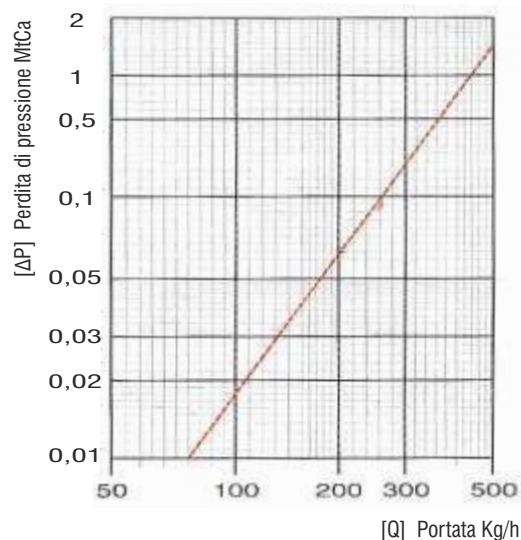

Codice	Descrizione	Circuiti	Lunghezza. mm.	Conf. Pz.	€/Pz.
<input type="checkbox"/> MTCACI02	Collettore in acciaio inox EN10088-2X5CrNi1810 Aisi304 DIN1.4301	2	315	1	830,00
<input type="checkbox"/> MTCACI03	realizzato su profilo da barra Dn 50x1.5 con sistema di deformazione	3	395	1	920,00
<input type="checkbox"/> MTCACI04	brevettata e saldatura laser a triplo ingrandimento con Kvs=50Mc/h,	4	475	1	1.030,00
<input type="checkbox"/> MTCACI05	predisposto per attuatori termostatici ed elettrotermici On/Off o	5	555	1	1.130,00
<input type="checkbox"/> MTCACI06	modulanti 0-10V, comprensivo di misuratore di portata visivo in	6	635	1	1.230,00
<input type="checkbox"/> MTCACI07	tecnopolimero rinforzato da 0-5Lt/min con Kvs=1.12Mc/h ed OR di	7	715	1	1.330,00
<input type="checkbox"/> MTCACI08	tenuta, valvola termostattabile con Kvs=2.56Mc/h testata a 5MLN di	8	795	1	1.440,00
<input type="checkbox"/> MTCACI09	azionamenti e completamente realizzata in acciaio inox con sistema di	9	875	1	1.540,00
<input type="checkbox"/> MTCACI10	deformazione brevettata, albero De=4mm in acciaio inox H=11.8mm,	10	955	1	1.650,00
<input type="checkbox"/> MTCACI11	molla in acciaio inox da 63/90N, corsa 2.3-5.5mm ed OR di tenuta;	11	1035	1	1.760,00
<input type="checkbox"/> MTCACI12	dotato di attacchi Eurocono da 3/4", valvola di sfiato&scarico coassiale	12	1115	1	1.860,00
<input type="checkbox"/> MTCACI13	con inserto inox da 1/2" + OR di tenuta ed attacco Eurocono da 3/4" con	13	1195	1	1.960,00
<input type="checkbox"/> MTCACI14	sistema EFOS (Easy Flush Out System, approccio costruttivo	14	1275	1	2.070,00
<input type="checkbox"/> MTCACI15	innovativo che permette di RIEMPIRE, LAVARE, SFIATARE i circuiti	15	1355	1	2.180,00
<input type="checkbox"/> MTCACI16	dell'impianto radiante senza perdita di tempo alcuna), tappo di testa	16	1435	1	2.290,00
	da 2" con OR di tenuta, attacco con dado girevole e guarnizione piana				
	Dn 2" e mensole in acciaio zincato con supporti per collettore				
	andata/ritorno disassati di 35mm e rivestiti in gomma				
	antivibrante/anticondensa Int. 200mm.				

Sistema di regolazione a punto fisso con alta temperatura assemblato

Codice	Descrizione	Circuiti AT	Dim. LxHxP mm.	Conf. Pz.	€/Pz.
MTCK1A01	Set di miscelazione a comando termostatico, o su richiesta a comando elettronico 0-10V a 24V con attacchi in alta temperatura, comprensivo di cassetta ad incasso sp.150mm, collettore inox nelle versioni a 2 e 3 vie	1	440x620x150	1	950,00
<input type="checkbox"/> MTCK2A01	(oppure su ordinazione con il n° di vie necessarie fino a 16, predisposizione elettropompa di circolazione , compensatore idraulico Dn40 e valvola di ritegno entrambi in acciaio inox EN10088-2X5CrNi1810 Aisi304 DIN1.4301, testa termostatica Taratura 20-50 con valvola ad iniezione Kvs 2.56, predisposizione saracinesche a sfera con termometri e termostato limite di temperatura.	2	550x620x150	1	1.100,00
<input type="checkbox"/> MTCK3A01		3	660x620x150	1	1.150,00

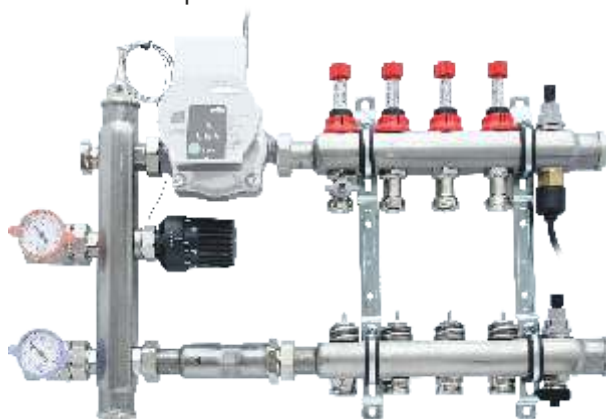
Collettore con regolazione a punto fisso con attacco alta temperatura assemblato

Codice	Descrizione	Circuiti	Lunghezza. LxHxP mm.	Conf. Pz.	€/Pz.
MTCK1A02	Set di miscelazione a comando termostatico con collettore multivia di bassa temperatura comprensivo di cassetta ad incasso sp.150mm, predisposizione elettropompa di circolazione , compensatore idraulico Dn40 e valvola di ritegno entrambi in acciaio inox EN10088-2X5CrNi1810 Aisi304 DIN1.4301, testa termostatica Oventrop Taratura 20-50 con valvola ad iniezione Kvs=2.56, predisposizione saracinesche a sfera con termometri , termostato limite di temperatura e scatola elettrica di derivazione.	2	550x620x150	1	1.250,00
MTCK1A03		3	550x620x150	1	1.300,00
MTCK1A04		4	660x620x150	1	1.350,00
MTCK1A05		5	660x620x150	1	1.400,00
MTCK1A06		6	770x620x150	1	1.450,00
MTCK1A07		7	770x620x150	1	1.500,00
MTCK1A08		8	880x620x150	1	1.550,00
MTCK1A09	Si può ordinare il prodotto senza termostatica ma con servomotore 0-10V a 24V.	9	880x620x150	1	1.600,00
MTCK1A10		10	990x620x150	1	1.650,00
MTCK1A11	PS: Si possono ordinare allestimenti speciali fatti su misura (come ad esempio 6vie in alta e 9vie in bassa); la cosa importante è non superare mai la somma delle vie pari a 19 se si vogliono in cassetta le valvole a sfera, ed a 20 vie senza valvole a sfera.	11	990x620x150	1	1.700,00
MTCK1A12		12	990x620x150	1	1.750,00
MTCK1A13		13	1100x620x150	1	1.800,00
MTCK1A14		14	1100x620x150	1	1.850,00
MTCK1A15		15	1210x620x150	1	1.900,00
MTCK1A16		16	1210x620x150	1	1.950,00

Collettore con regolazione a punto fisso con 2 attacchi alta temperatura assemblato

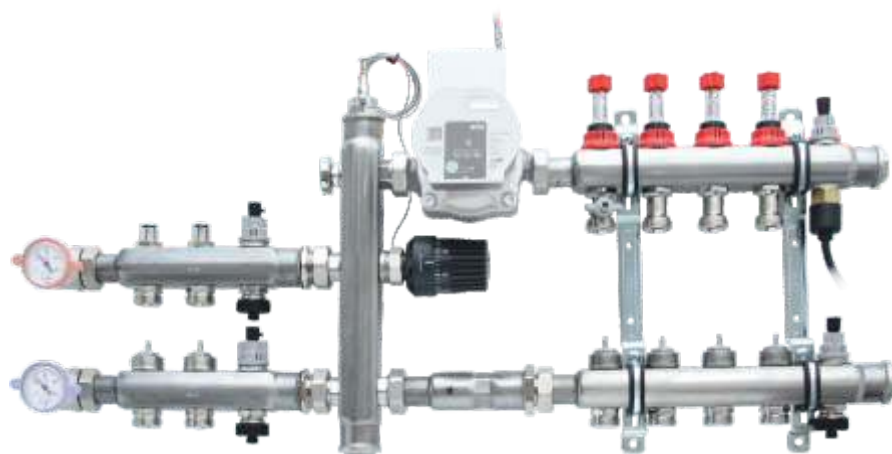

Codice	Descrizione	Circuiti	Dim. LxHxP mm.	Conf. Pz.	€/Pz.
<input type="checkbox"/> MTCK2A02	Set di miscelazione a comando termostatico con collettore a 2 vie in alta temperatura e collettore multivia di bassa temperatura comprensivo di cassetta ad incasso sp.150mm, predisposizione elettropompa di circolazione , compensatore idraulico Dn40 e valvola di ritegno entrambi in acciaio inox EN10088-2X5CrNi1810 Aisi304 DIN1.4301, testa termostatica Oventrop Taratura 20-50 con valvola ad iniezione Kvs=2.56, predisposizione saracinesche a sfera con termometri , termostato limite di temperatura e scatola elettrica di derivazione.	2	770x620x150	1	1.400,00
<input type="checkbox"/> MTCK2A03		3	770x620x150	1	1.450,00
<input type="checkbox"/> MTCK2A04		4	880x620x150	1	1.500,00
<input type="checkbox"/> MTCK2A05		5	880x620x150	1	1.550,00
<input type="checkbox"/> MTCK2A06		6	990x620x150	1	1.600,00
<input type="checkbox"/> MTCK2A07		7	990x620x150	1	1.650,00
<input type="checkbox"/> MTCK2A08		Si può ordinare il prodotto senza termostatica ma con servomotore 0-10V a 24V. PS: Si possono ordinare allestimenti speciali fatti su misura (come ad esempio 6vie in alta e 9vie in bassa) la cosa importante è non superare mai la somma delle vie pari a 19 se si vogliono in cassetta le valvole a sfera ed a 20 vie senza valvole a sfera.	8	1100x620x150	1
<input type="checkbox"/> MTCK2A09	9		1100x620x150	1	1.750,00
<input type="checkbox"/> MTCK2A10	10		1100x620x150	1	1.800,00
<input type="checkbox"/> MTCK2A11	11		1210x620x150	1	1.850,00
<input type="checkbox"/> MTCK2A12	12		1210x620x150	1	1.900,00
<input type="checkbox"/> MTCK2A13	13		1320x620x150	1	2.050,00
<input type="checkbox"/> MTCK2A14	14		1320x620x150	1	2.100,00
<input type="checkbox"/> MTCK2A15	15		1430x620x150	1	2.200,00
<input type="checkbox"/> MTCK2A16	16		1430x620x150	1	2.250,00

Collettore con regolazione a punto fisso con 3 attacchi alta temperatura assemblato

Codice	Descrizione	Circuiti	Dim. LxHxP mm.	Conf. Pz.	€/Pz.
<input type="checkbox"/> MTCK3A02	Set di miscelazione a comando termostatico con collettore a 3 vie in alta temperatura e collettore multivie di bassa temperatura comprensivo di Cassetta ad incasso sp.150mm, predisposizione elettropompa di circolazione , compensatore idraulico Dn40 e valvola di ritegno	2	770x620x150	1	1.450,00
<input type="checkbox"/> MTCK3A03	entrambi in acciaio inox EN10088-2X5CrNi1810 Aisi304 DIN1.4301, testa termostatica Oventrop Taratura 20-50 con valvola ad iniezione Kvs=2.56, predisposizione saracinesche a sfera con termometri , termostato limite di temperatura e scatola elettrica di derivazione.	3	770x620x150	1	1.500,00
<input type="checkbox"/> MTCK3A04		4	880x620x150	1	1.550,00
<input type="checkbox"/> MTCK3A05		5	880x620x150	1	1.600,00
<input type="checkbox"/> MTCK3A06		6	990x620x150	1	1.650,00
<input type="checkbox"/> MTCK3A07		7	990x620x150	1	1.700,00
<input type="checkbox"/> MTCK3A08		8	1100x620x150	1	1.750,00
<input type="checkbox"/> MTCK3A09	Si può ordinare il prodotto senza termostatica ma con servomotore 0-10V a 24V.	9	1100x620x150	1	1.800,00
<input type="checkbox"/> MTCK3A10		10	1100x620x150	1	1.850,00
<input type="checkbox"/> MTCK3A11	PS: Si possono ordinare allestimenti speciali fatti su misura (come ad esempio 6vie in alta e 9vie in bassa) la cosa importante è non superare mai la somma delle vie pari a 19 se si vogliono in cassetta le valvole a sfera ed a 20 vie senza valvole a sfera.	11	1210x620x150	1	1.900,00
<input type="checkbox"/> MTCK3A12		12	1210x620x150	1	2.000,00
<input type="checkbox"/> MTCK3A13		13	1320x620x150	1	2.100,00
<input type="checkbox"/> MTCK3A14		14	1320x620x150	1	2.150,00
<input type="checkbox"/> MTCK3A15		15	1430x620x150	1	2.200,00
<input type="checkbox"/> MTCK3A16		16	1430x620x150	1	2.250,00

Coppella per isolamento collettori DN40

Codice	Descrizione	N° vie	Conf. Pz.	€/Pz.
MTCOPP02	Coppella termoformata in polietilene espanso a cellule chiuse per l'isolazione dei collettori da 2 a 16 vie, contro la formazione di condensa a basse temperature di mandata. Spessore min. 12 mm - Spessore max 20 mm.	2 + 2	1	44,00
MTCOPP03		3 + 3	1	49,00
MTCOPP04		4 + 4	1	53,00
MTCOPP05		5 + 5	1	59,00
MTCOPP06		6 + 6	1	62,00
MTCOPP07		7 + 7	1	68,00
MTCOPP08		8 + 8	1	72,00
MTCOPP09		9 + 9	1	80,00
MTCOPP10		10 + 10	1	82,00
MTCOPP11		11 + 11	1	86,00
MTCOPP12		12 + 12	1	94,00
MTCOPP13		13 + 13	1	97,00
MTCOPP14		14 + 14	1	103,00
MTCOPP15		15 + 15	1	109,00
MTCOPP16		16 + 16	1	113,00



Valvola a sfera



Codice	Descrizione	Diametro	Conf. Pz.	€/Pz.
□ MTVADR02	Valvola a sfera a passaggio totale in ottone nichelato con maniglia a farfalla a dritta.	2" M/F	2	71,00

Valvola a sfera 2 vie



Codice	Descrizione	Diametro	L mm.	Conf. Pz.	€/Pz.
■ MTVADRF20	Valvola a sfera a due vie in Ottone CW617N nichelato Pn40, temperatura min/max - 20°C/+ 110 (in assenza di vapore), leva di comando blu/rossa in polimero anticondensa con portatermometro, attacco filettato femmina con battuta piana per guarnizione D20x1" e Maschio D25x1" con battuta piana per guarnizione e sede per OR di tenuta(non fornito) e pozzetti per termometro bifrontali D=15.3mm/H=9mm con vite zincata di serraggio a stella M4 (Lunghezza totale 58mm).	25M/20Fx1"	58,0	2	20,00

Valvola a sfera 2 vie



Codice	Descrizione	Diametro	L mm.	Conf. Pz.	€/Pz.
■ MTVADRF25	Valvola a sfera a due vie in Ottone CW617N nichelato Pn20, temperatura min/max - 20°C/+ 110(in assenza di vapore), leva di comando blu/rossa in polimero anticondensa, attacco filettato femmina con battuta piana per guarnizione D23x1" e maschio D25x1" con battuta piana per guarnizione e sede per OR di tenuta(non fornito) e pozzetti per termometro ad incasso all'interno della leva di comando D=15.3mm/H=9mm (Lunghezza=58mm, Altezza=80mm).	25M/23Fx1"	58,0	2	20,00

Valvola a sfera 3 vie



Codice	Descrizione	Diametro	L mm.	Conf. Pz.	€/Pz.
■ MTVASDF25	Valvola a sfera a tre vie in Ottone CW617N nichelato Pn40, temperatura min/max - 20°C/+ 110(in assenza di vapore), leva di comando blu/rossa in polimero anticondensa con portatermometro, 2 attacchi filettati femmina con battuta piana per guarnizione D20x1" (uno dotato di tappo nichelato con OR) e Maschio D25x1" con battuta piana per guarnizione e sede per OR di tenuta(non fornito) e pozzetti per termometro bifrontali D=15.3mm/H=9mm con vite zincata di serraggio a stella M4 (Lunghezza totale 58mm).	25M/25Fx1"	58,0	2	38,00

Valvola a sfera 3 vie

Codice	Descrizione	Diametro	L mm.	Conf. Pz.	€/Pz.
MTVASDC20	Valvola a sfera a tre vie in Ottone CW617N nichelato Pn40, temperatura min/max - 20°C/+110(in assenza di vapore), leva di comando blu/rossa in polimero anticondensa con portatermometro, 2 attacchi filettati femmina con battuta piana per guarnizione D20x1" (uno dotato di tappo nichelato con OR) e Dado girevole D20x1" con battuta piana per guarnizione e pozzetti per termometro bifrontali D=15.3mm/H=9mm con vite zincata di serraggio a stella M4 (Lunghezza totale 64mm).	20Mx1"F	64,0	2	31,50

Termometro

Codice	Descrizione	Diametro mm.	Conf. Pz.	€/Pz.
MTTER080	Termometro Bimetallico Diametro 40mm, gambo posteriore in ottone OT58 D=15mm/L=11.5mm con vite di taratura, cassa in ABS antiurto con vetrino in metacrilato H=9.5mm, quadrante in alluminio verniciato a forno colore bianco con scala graduata nera serigrafata 0-80mm e movimento a spirale bimetallica di precisione Classe 2.	40	2	6,50

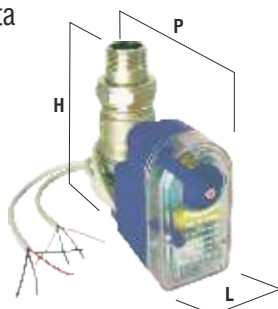
Valvola a sfera 2 vie motorizzata

Codice	Descrizione	Diametro	Misure mm.	Conf. Pz.	€/Pz.
MTVDMCA1	Valvola a due vie a sfera realizzata in ottone nichelato OT58 comprensiva di servomotore a 230V con micro di finecorsa, tempo di rotazione 90° pari a 50sec, assorbimento 4W/230V/50Hz, L=148,5mm.	1"	L55xH150xP120	1	265,00
MTVDMCA14		1-1/4"	L55xH150xP120	1	280,00

Testa termostatica con bulbo

Codice	Descrizione	Regolazione	Conf. Pz.	€/Pz.
MTAT2050	Regolatore termostatico con bulbo a capillare da 5Mt con attacco filettato M30x1,5.	T 20-50°C	1	165,00

Pozzetto per bulbo

Codice	Descrizione	Conf. Pz.	€/Pz.
MTCXSAXZ	Pozzetto inox da 1/2"xL=120mm per bulbo valvola termostatica.	1	27,00

Servomotore modulante

Codice	Descrizione	Regolazione	Conf. Pz.	€/Pz.
MTAEM010	Servomotore elettronico modulante alimentato a 24Volt campo proporzionale 0-10V/10-0V con attacco filettato M30x1,5. Idoneo per l'abbinamento con tutti i detentori termostattizzabili dei collettori e con tutte le valvole MTVMX012-034-100-112.	0-10V (24V)	1	260,00

Servomotore modulante

Codice	Descrizione	Regolazione	Conf. Pz.	€/Pz.
MTM01024	Servomotore elettronico modulante alimentato a 24VAC campo proporzionale in uscita 0-10V oppure 0-20mA idoneo per l'abbinamento con le valvole miscelatrici MTVMX107 e MTVMX164.	0-10V/0-20mA (24V)	1	460,00

Servomotore modulante

Codice	Descrizione	Regolazione	Conf. Pz.	€/Pz.
MTM3P230	Servomotore elettronico modulante alimentato a 230V a 3 punti idoneo per l'abbinamento con le valvole miscelatrici MTVMX107.	3 Punti (230V)	1	217,00

Servomotore modulante (Plug & Play)

Codice	Descrizione	Regolazione	Conf. Pz.	€/Pz.
MTF3P230	Servomotore elettronico modulante alimentato a 230V a 3 punti idoneo per l'abbinamento con le valvole miscelatrici MTVMX107 e MTVMX164 comprensivo internamente di scheda elettronica per la gestione della temperatura invernale a punto fisso e di sonda di mandata ad immersione Diam. 6mm/L=50mm comprensivo di alimentatore 230V-50Hz.	3 Punti (230V)	1	450,00

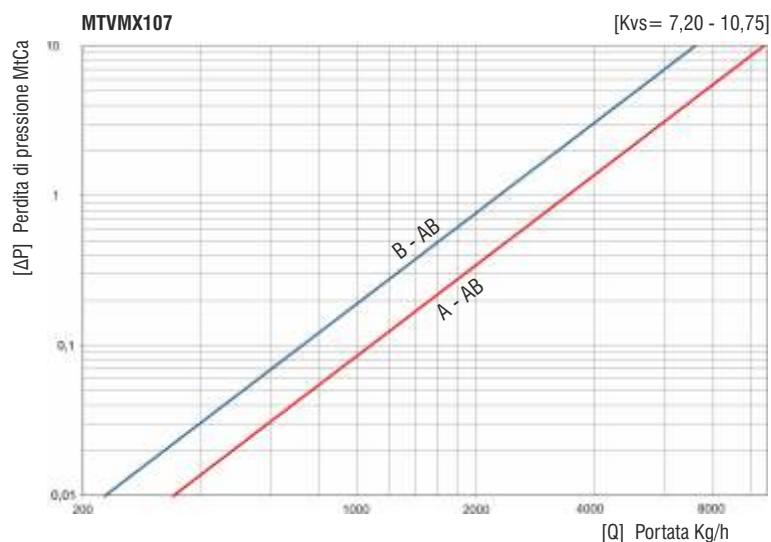
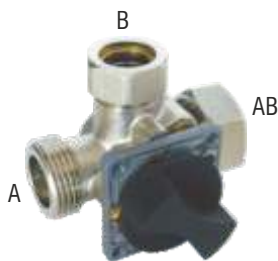
Valvola miscelatrice a settore con by-pass regolabile

La curva è desunta con una densità dell'acqua di 1000 Kg/Mc

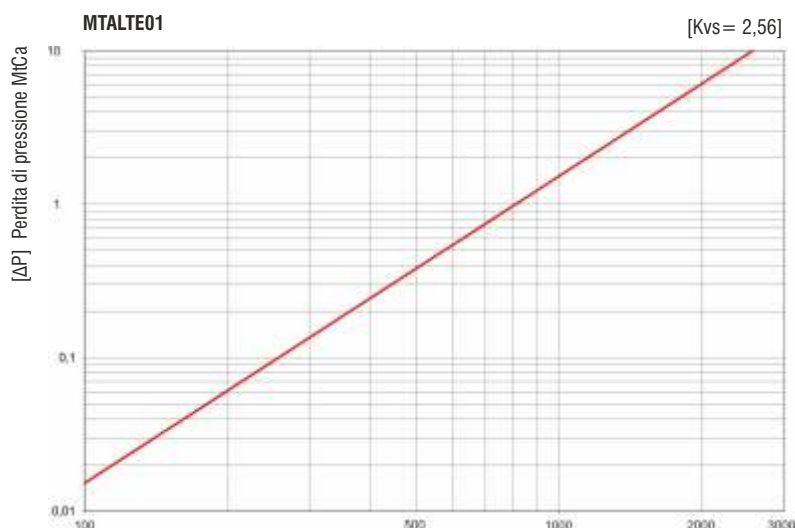
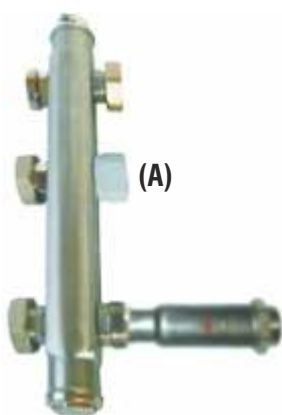

Codice	Descrizione	Diametro	Conf. Pz.	€/Pz.
MTVMX107	Valvola miscelatrice a settore da montare sulla mandata comprensiva di filettatura da 1" lato generatore(A), bocchello girevole da 1" lato impianto(AB) e raccordo Eurocono da 3/4" sulla via di ricircolo(B), KVS 10.75 sul lato AB-A e KVS 7.2 sul lato B-AB. Idonea per attuatori MTM01024 - MTM3P230.	1" M	1	80,00

Compensatore con valvola ad iniezione

La curva è desunta con una densità dell'acqua di 1000 Kg/Mc e si riferisce alla testina (A) 30x1,5 in dotazione standard su tutte le vie di ritorno dei collettori MTPASI - MTPAXI - MTCASI.

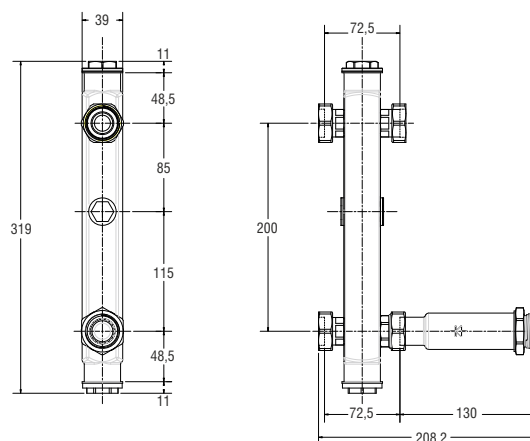

Codice	Descrizione	Dim. HxLxP mm.	Conf. Pz.	€/Pz.
MTALTE01	Sistema di termoregolazione termostatico a punto fisso composto da collettore di bilanciamento in acciaio inox Aisi 304 con termometro, pozzetto per capillare sonda termostatica, valvola di ritegno e valvola ad iniezione Kvs 2.56. Idonea per attuatori MTAT2050 - MTAT2070 - MTAEM010 e tutti gli elettrotermici MTT.	340x209x39	1	265,00

Compensatore con ritegno

Codice	Descrizione	Dim. HxLxP mm.	Conf. Pz.	€/Pz.
MTSEPID0	Separatore idraulico in acciaio inox 1.4301-XCrNi18-10 Dn 40 H 350 con attacchi con codolo da 1" F sul primario e sulla mandata del secondario e con filetto 1" M sul ritorno del secondario, comprensivo di termometro 0-80, pozzetto per sonda ad iniezione e valvola di ritegno interasse 13cm sul ritorno del secondario.	319x209x39	1	225,00

Compensatore

Codice	Descrizione	Dim. HxLxP mm.	Conf. Pz.	€/Pz.
MTSEPID1	Separatore idraulico in acciaio inox 1.4301-XCrNi18-10 Dn50 con attacchi sul primario e sul secondario con codolo da 1" F, comprensivo di coibentazione in poliuretano espanso a cellule chiuse, valvola di sfiato manuale e rubinetto di scarico.	470x160x50	1	330,00

Termostato di sicurezza

Codice	Descrizione	Dim. HxLxP mm.	Conf. Pz.	€/Pz.
MTEINC50	Termostato di sicurezza bimetallico normalmente chiuso ad immersione filettato G 1/2" M, taratura 50°C, caratteristiche elettriche 10A-250V-50Hz, con cavo resinato IP67 (L=500mm), temperatura massima ambiente installazione 120°C, velocità di variazione temperatura 1-2K/min, tolleranza +/-5K, differenziale 10-15K.	470x160x50	1	32,00

Raccordo eurocono per tubi multistrato e polietilene

Codice	Descrizione	Connessione	Diametro	Conf. Pz.	€/Pz.
MTPA1634	Raccordo a stringere nichelato 3/4" DIN V3838	Per tubo multistrato	16x2	1	3,10
MTPA2034	Raccordo a stringere nichelato 3/4" DIN V3838	Per tubo multistrato	20x2	1	3,50
MTPX1734	Raccordo a stringere nichelato 3/4" DIN V3838	Per tubo polietilene	17x2	1	3,10
MTPX2034	Raccordo a stringere nichelato 3/4" DIN V3838	Per tubo polietilene	20x2	1	3,30

Tappo 3/4" per raccordo eurocono

Codice	Descrizione	Diametro	Conf. Pz.	€/Pz.
MPTAP34F	Tappo 3/4"F per filetto eurocono	3/4"	1	2,40

○ Prezzo e sconto da listino gamma BALPEX

Adattatori 3/4" eurocono per tubi multistrato e polietilene

Codice	Descrizione	Connessione	Diametro	Conf. Pz.	€/Pz.
BLMF2634	Adattatore 3/4"F eurocono	Per tubo multistrato	3/4" - 26x3	1	5,65

○ Prezzo e sconto da listino gamma BALPEX

Adattatore sdoppiatore per raccordo eurocono

Codice	Descrizione	Diametro	Conf. Pz.	€/Pz.
MTPA2X34	Adattatore sdoppiatore per raccordo eurocono	1x3/4" Eurocono - 2x3/4" Eurocono	1	28,00

Niples nichelato 1"M x 1"M

Codice	Descrizione	Diametro	Conf. Pz.	€/Pz.
MTNIP0101	Niples nichelato 1"Mx1"M con sede per OR 1"m/1"M	1"M x 1"M	1	7,60

Riduzione nichelata 1"M x 1/2"F

Codice	Descrizione	Diametro	Conf. Pz.	€/Pz.
MTRID0112	Riduzione in ottone nichelato 1"Mx1/2"F con sede per OR 1"M	1"M x 1/2"F	1	3,30

Flessibile inox MF 1"

Codice	Descrizione	Diametro x L mm.	Conf. Pz.	€/Pz.
MTFL1MF10	Flessibile in Inox MF a battute piane con dado girevole	1" x 120	1	30,00

Misuratore di portata

Codice	Descrizione	Diametro x L mm.	Conf. Pz.	€/Pz.
MTPAMISU	Misuratore di portata per collettori MTPAXI/MTCACI	1/2" - 3/4" EK	1	26,00

Otturatore

Codice	Descrizione	Diametro x L mm.	Conf. Pz.	€/Pz.
MTPAOTTER	Otturatore termostatico per collettori MTPAXI/MTPASI/MTCACI	1/2" - 3/4" EK	1	18,00

Sistemi modulari di centrale DN 40 - 28



Collettore di centrale



Codice	Descrizione	Circuiti	DN	L mm.	Conf. Pz.	€/Pz.
MTCOM002	Collettore di centrale in acciaio inox EN10088-2X5CrNi1810 realizzato con doppio profilo barra DN40, mandata/ritorno circuito primario con bocchello girevole da 1"¼ interasse 50 mm., mandata/ritorno circuiti secondari con bocchello girevole da 1" Interasse 125mm comprensivo di tappi terminali con OR di tenuta da 1"½ e coibentazione preformata Sp.16mm. Dimensioni coibentazione 145mmx90mm.	2	40	570	1	350,00
MTCOM003		3	40	820	1	470,00
MTCOM004		4	40	1070	1	580,00
MTCOM005		5	40	1320	1	700,00

Staffe



Codice	Descrizione	Conf. Pz.	€/Pz.
MTCOMSTA	Coppia di staffe in acciaio zincato per fissaggio a muro.	1	69,00

Modulo di circolazione per collettore diretto



Curva Q/ΔP Valvola di ritegno

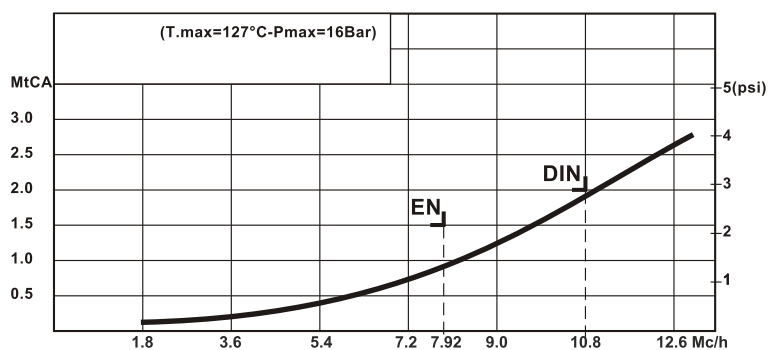

* Valvola di ritegno

La curva è desunta con una densità dell'acqua di 1000 Kg/Mc

Codice	Descrizione	Diametro	Dim. LxPxH mm.	Conf. Pz.	€/Pz.
MTMPODIR	Modulo di circolazione per collettore MTCOMO diretto in acciaio inox EN10088-2X5CrNi1810 senza regolazione, DN28 comprensivo di doppia valvola a sfera con termometro in uscita A/R, valvola sfera in ingresso sulla mandata, doppia valvola di ritegno A/R incorporata nel tubo, N.04 tappi per porta sonda da 1/2" (2 mandata + 2 ritorno) e coibentazione preformata Sp.16mm. Predisposto per contabilizzazione (Tronchetto int. 13 incluso).	28x1,5	250x220x470	1	420,00

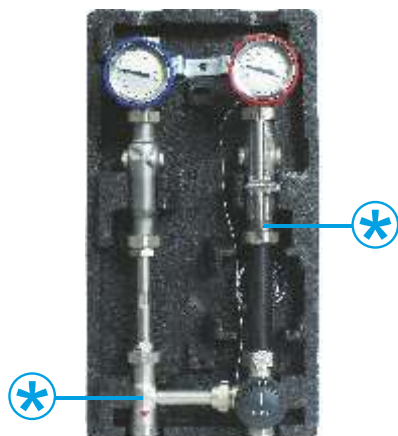
Modulo di circolazione per collettore miscelato (termostatica)

Valvola di ritegno

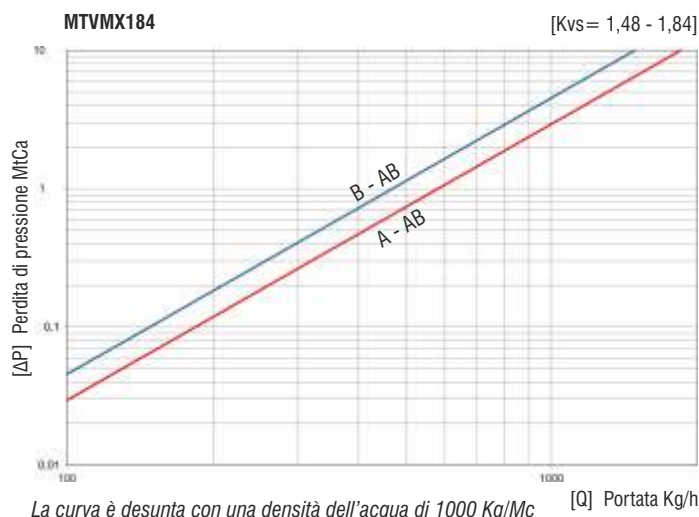

Codice	Descrizione	Diametro	Dim. LxPxH mm.	Conf. Pz.	€/Pz.
■ MTMPOTER	Modulo circolazione per collettore MTCOMO miscelato in acciaio inox EN10088-2X5CrNi1810 previsto di valvola miscelatrice MTVMX184 per Termostatica MTAT e per servomotori MTAEM, Dn28 comprensivo di doppia valvola a sfera con termometro in uscita A/R, valvola sfera in ingresso sulla mandata, doppia valvola di ritegno A/R incorporata nel tubo, N.04 tappi per porta sonda da 1/2" (2 mandata + 2 ritorno), e coibentazione preformata Sp.16mm. Predisposto per contabilizzazione (Tronchetto int. 13 incluso).	35x1,5	250x220x470	1	550,00

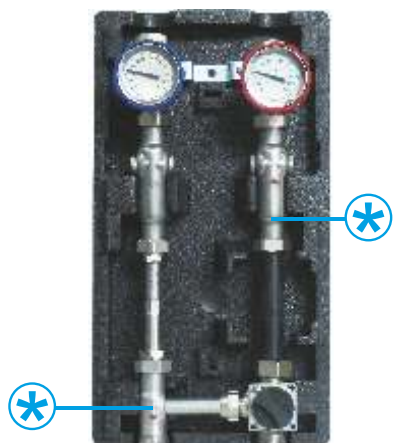
Modulo di circolazione per collettore miscelato (servomotori)

Valvola di ritegno

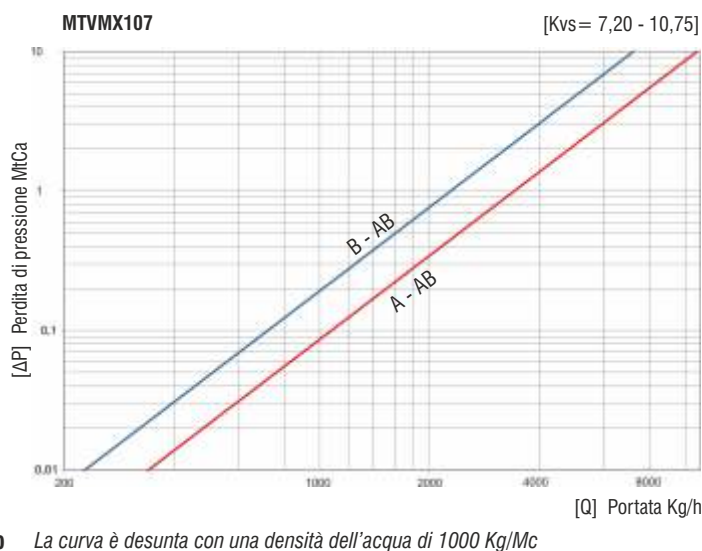

Codice	Descrizione	Diametro	Dim. LxPxH mm.	Conf. Pz.	€/Pz.
MTMPOMIX	Modulo circolazione per collettore MTCOMO miscelato in acciaio inox EN10088-2X5CrNi1810 previsto di valvola miscelatrice MTVMX107 per servomotori MTM ed MTF, Dn28 comprensivo di doppia valvola a sfera con termometro in uscita A/R, valvola sfera in ingresso sulla mandata, doppia valvola di ritegno A/R incorporata nel tubo, N.04 tappi per porta sonda da 1/2" (2 mandata + 2 ritorno) e coibentazione preformata Sp.16mm. Predisposto per contabilizzazione (Tronchetto int. 13 incluso).	35x1,5	250x220x470	1	590,00

Sistemi modulari di centrale DN 50 - 35

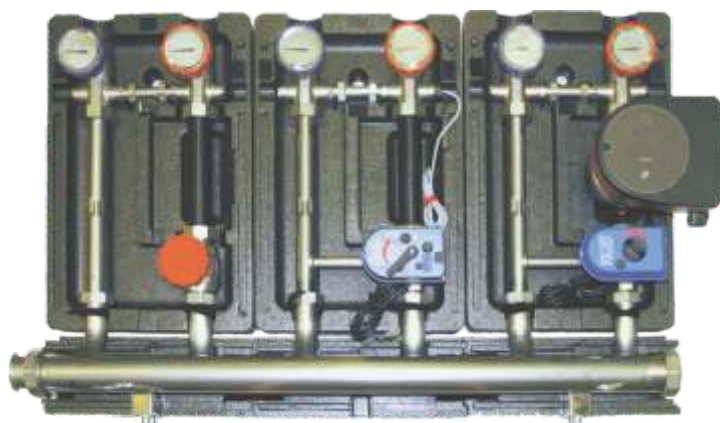

Collettore di centrale



VISTA LATERALE



VISTA DALL'ALTO

Codice	Descrizione	Circuiti	DN	L mm.	Conf. Pz.	€/Pz.
<input type="checkbox"/> MTCGM001	Collettore di centrale in acciaio inox EN10088-2X5CrNi1810 realizzato con doppio profilo barra DN50, mandata/ritorno circuito primario con bocchello girevole da 1"¼ interasse, mandata ritorno circuiti secondari con bocchello girevole da 1"½ interasse 160mm comprensivo di tappi terminali con OR di tenuta da 2" e coibentazione preformata sp. 16mm. Dimensioni coibentazione: 200mm x 125mm.	1	50	370	1	690,00
<input type="checkbox"/> MTCGM002		2	50	870	1	1.000,00
<input type="checkbox"/> MTCGM003		3	50	1120	1	1.350,00
<input type="checkbox"/> MTCGM004		4	50	1370	1	1.900,00

Staffe

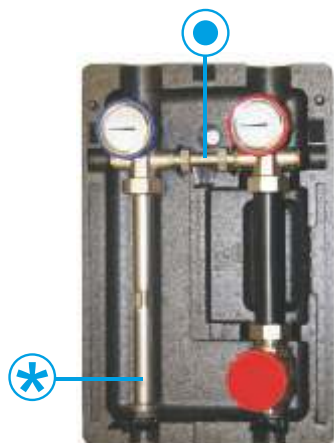

Codice	Descrizione	Conf. Pz.	€/Pz.
MTCGMSTA	Coppia di staffe in acciaio zincato per fissaggio a muro.	1	103,00

Modulo di circolazione per collettore diretto

● Valvola di By-Pass

* Valvola di ritegno

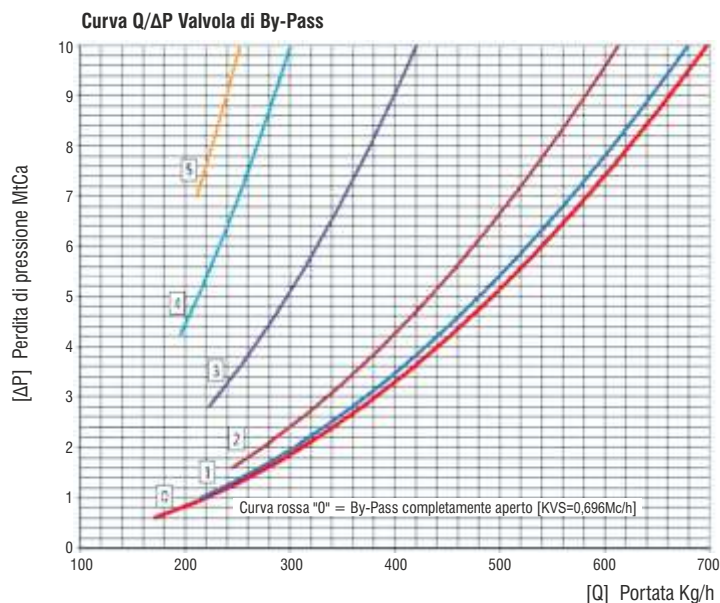

Codice	Descrizione	Diametro	Dim. LxPxH mm.	Conf. Pz.	€/Pz.
MTMGODIR	Modulo di circolazione per collettore MTCGMO diretto in acciaio inox EN10088-2X5CrNi1810 senza regolazione, DN35 comprensivo di doppia valvola a sfera con termometro in uscita A/R, valvola sfera in ingresso sulla mandata, doppia valvola di ritegno A/R incorporata nel tubo, N.02 tappi per porta sonda da 1/2" (1 mandata + 1 ritorno) e coibentazione preformata Sp.16mm. (Tronchetto int. 18 incluso).	35x1,5	320x200x480	1	780,00

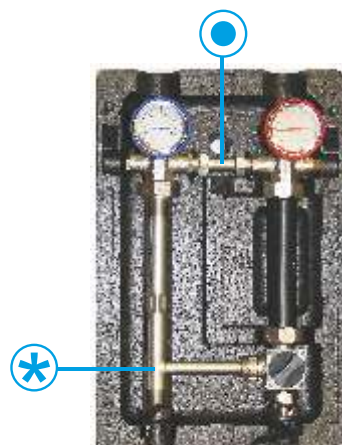
Modulo di circolazione per collettore miscelato (servomotori)

● Valvola di By-Pass

* Valvola di ritegno

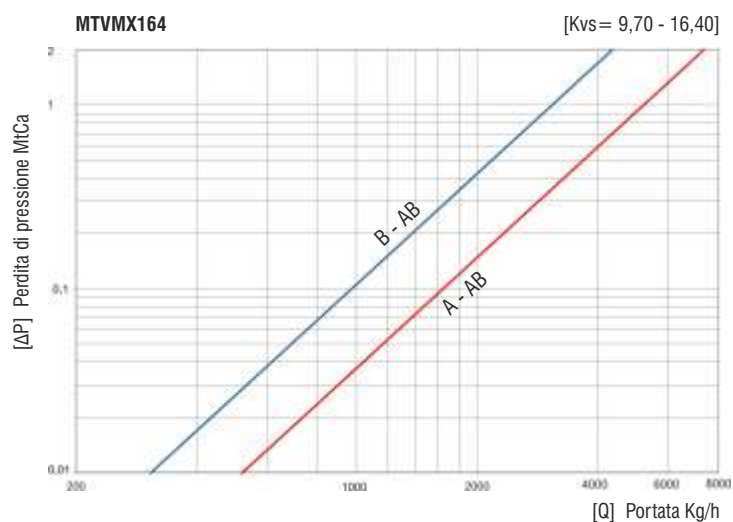

Codice	Descrizione	Diametro	Dim. LxPxH mm.	Conf. Pz.	€/Pz.
MTMGOMIX	Modulo circolazione per collettore MTCGMO miscelato in acciaio inox EN10088-2X5CrNi1810 previsto di valvola miscelatrice MTVMX164 per servomotori MTM ed MTF, Dn35 comprensivo di doppia valvola a sfera con termometro in uscita A/R, valvola sfera in ingresso sulla mandata, doppia valvola di ritegno A/R incorporata nel tubo, valvola di By-Pass A7R, N.02 tappi per porta sonda da 1/2" (1 mandata + 1 ritorno), e coibentazione preformata Sp.16mm. Tronchetto int. 18 incluso.	35x1,5	320x200x480	1	640,00

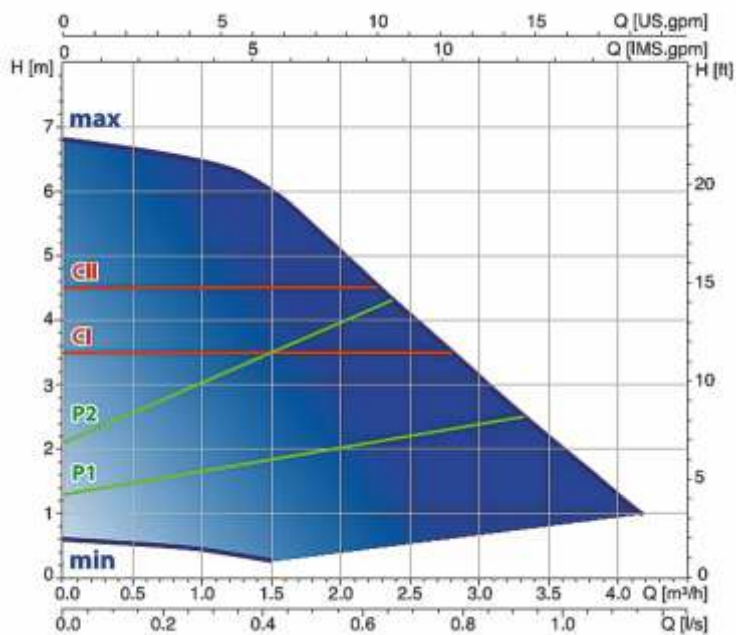
Elettropompa di circolazione elettronica - Interesse 130

Codice	Descrizione	Diametro	Voltaggio	Conf. Pz.	€/Pz.
MTPO70AE	Elettropompa di circolazione con motore sincrono, elettronica a caratteristiche variabili (Q/h) $\Delta P = \text{costante}$, $\Delta P = \text{variabile}$ con inverter e trasduttore di pressione, $P_{\text{max}} = 56\text{w}$. Direttiva EUP-ErP (IEE $\leq 0,23$).	1"	230V-50Hz	1	270,00

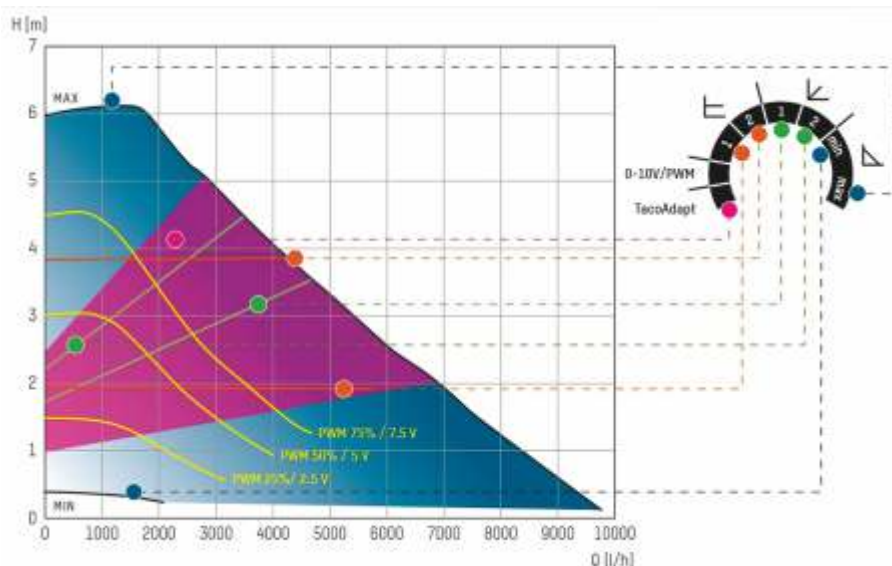
Elettropompa di circolazione elettronica - Interesse 180

Codice	Descrizione	Diametro	Voltaggio	Conf. Pz.	€/Pz.
MTPW060E	Elettropompa di circolazione monofase Int.180mm del tipo elettronico, caratteristiche variabili (Q/H), temperatura ambiente 0°C/+40°C, range di temperatura consentito -10°C/+110°C. Potenza assorbita = 16-88W, direttiva EUP-ErP (IEE $\leq 0,22$). Comprensiva di cavo e guscio isolante.	1" 1/2	230V-50/60Hz	1	840,00

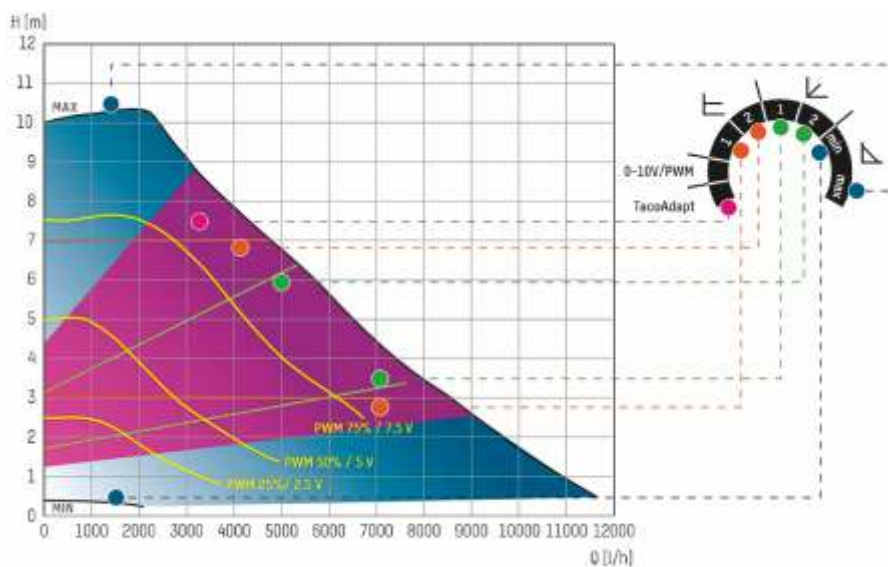
Elettropompa di circolazione elettronica - Interesse 180

Codice	Descrizione	Diametro	Voltaggio	Conf. Pz.	€/Pz.
MTPW100E	Elettropompa di circolazione monofase Int.180mm del tipo elettronico, caratteristiche variabili (Q/H), temperatura ambiente 0°C/+40°C, range di temperatura consentito -10°C/+110°C. Potenza assorbita = 16-175W, direttiva EUP-ErP (IEE≤0,22). Comprensiva di cavo e guscio isolante.	1" 1/2	230V-50/60Hz	1	940,00

EGO-EFOS Testina elettrotermica autoadattiva (Easy Flush Out System)

Codice	Descrizione	Tempo AC	Voltaggio	Conf. Pz.	€/Pz.
MTTEGOAUT	Attuatore elettrotermico dinamico AUTOADATTIVO implementato in simbiosi con i collettori con attacchi ad interasse da 50mm EFOS-TECNOLOGY (Easy Flush Out System), per la regolazione automatica della portata a pressione costante, del fluido termovettore, indipendentemente dalla regolazione, comprensivo di sensore di mandata e di ritorno NTC 10K@25°C con cavo da 0,4Mt ad aggancio rapido alla tubazione A/R (Clip per tubo D12-20mm) del circuito da controllare, alimentazione 230V-50Hz-2W (Grado di protezione IP54/II) con cavo di alimentazione da 1Mt (2x0,34mmq), tempo Max di apertura/Chiusura 3minuti, limitazione automatica per T≥60°C in chiusura e cicli di lavaggio automatico sede valvola/otturatore; temperatura di lavoro da 10 a 95°C, temperatura di stoccaggio da -25 a +60°C, forza di chiusura 110N±5%, CORSA da 3,5 a 10,8mm. Funzionamento estivo ed invernale. Certificazione CE/DIN 18380 UNI EN 1264-3.	180 sec.	230V	1	102,00

EFOS Testina elettrotermica (Easy Flush Out System)

Codice	Descrizione	Contatto	Tempo AC	Voltaggio	Conf. Pz.	€/Pz.
MTTE232F	Testina elettrotermica EFOS-TECNOLOGY (Easy Flush Out System) approccio costruttivo innovativo che permette di RIEMPIRE, LAVARE E SFIATARE i circuiti dell'impianto senza perdita di tempo alcuna, dotato di controllo visivo della posizione, di tipo NC (normalmente chiuso) con azionamento manuale dalla manopola superiore per l'apertura e la chiusura del circuito, in modalità lavaggio/sfiato circuito ed in caso di manutenzione/controllo di funzionamento impiantistico; costruita con chassis in poliammide e dotata di ghiera in ottone da avvitare sul filetto del otturatore Diam. 30x1,5, T.Max ambiente di 50°C, IP54, temperatura di lavoro da 0 a 95°C, temperatura di stoccaggio da -25 a +65°C, forza di chiusura 90-110N, CORSA 4mm, tempo Max di apertura 4min, potenza 2-3W/230V/50Hz, assorbimento max 0,35A, cavo 4x0,35 lunghezza 1 metro. Certificazione CE/(EMV/NS)UNI EN 1264-3 EN55014-1 EN607030-2-14.	NO	180 sec.	230V	1	27,00
MTTE234F		SI(0,5A)	180 sec.	230V	1	32,00

CONDIZIONI GENERALI DI VENDITA

Ordini - Tutti gli ordini si intendono assunti a titolo di prenotazione e non impegnano la ns. Società alla consegna anche parziale di quanto ordinato.

Prezzi - I prezzi si intendono per merce resa f.co ns. stabilimento, IVA esclusa. I prezzi possono essere variati senza preavviso e si intendono validi solo quelli in vigore all'atto della consegna del materiale.

Spedizioni - Ogni spedizione eseguita dalla Bampi SpA, che si riserva la scelta del Vettore di fiducia, avviene per incarico e conto del cliente. La spedizione si considera effettuata il giorno in cui la merce lascia lo stabilimento della Venditrice o un suo Deposito.

Termini di consegna - Sono soltanto indicativi e non danno diritto al Committente di annullare l'ordine o reclamare danni di qualsiasi natura per ritardi derivanti da incidenti di fabbricazione o di forza maggiore.

Imballo - L'imballo è gratuito e non si accetta di ritorno. Su richiesta del cliente l'ordine può essere pallettizzato addebitando in fattura il costo del numero di pallets utilizzate.

Confezioni - La Bampi SpA vende solo per confezioni chiaramente indicate nei propri listini di vendita. Solamente le campionature possono essere evase "a sfuso".

Pagamenti - I termini di pagamento specificati in fattura si intendono tassativi. Non si accettano condizioni difformi se non preventivamente ed espressamente pattuite. Gli assegni lasciati in pagamento dovranno essere sempre e comunque intestati alla Bampi SpA. Qualora i pagamenti non siano effettuati nei termini stabiliti, senza preventivo accordo la Bampi SpA si riserva il diritto di sospendere o annullare forniture in corso di spedizione ed ogni altro eventuale ordine già accettato. Eventuali contestazioni di qualsiasi natura non conferiscono al Committente la facoltà di sospendere i pagamenti in corso. Gli ordini evasi e fatturati, anche in parte, saranno regolati alle condizioni stabilite, intendendosi che i pagamenti delle merci spedite non potranno essere subordinati al completamento dell'ordine. Sui pagamenti ritardati oltre i termini stabiliti e riportati in fattura, decorreranno, senza pregiudizio di ogni altra azione, gli interessi di mora al tasso praticato a tale momento dalle Banche Italiane alla clientela primaria per finanziamenti a breve termine (Prime Rate) aumentato di 3 punti%. La Bampi SpA riconosce validi solamente i pagamenti effettuati presso la Sede Sociale della stessa o tramite Banca. Possono ricevere pagamenti per nostro conto solo coloro che sono muniti di apposito ed esplicito mandato. In ogni caso gli assegni e gli effetti cambiari vengono da noi ricevuti "salvo buon fine", ed il loro importo e da noi registrato a saldo o acconto di ns. crediti subordinatamente e solo dopo l'avvenuto effettivo incasso.

Importo minimo di emissione della ricevuta bancaria

Nel caso di condizioni di pagamento che prevedevano più Ricevute Bancarie, l'importo minimo di emissione per singola ricevuta è di € 250,00. Per fatture di importo inferiore a € 500,00 con più scadenze si emette un'unica Ricevuta con scadenza alla prima codificata in anagrafica cliente. Per fatture di importo superiore a € 500,00 con più scadenze si applicano le normali condizioni codificate sempre con importo minimo di emissione di € 250,00. Nel caso gli importi siano inferiori a tale cifra, si elimina la scadenza più lunga.

Proprietà della merce - La Bampi SpA si riserva la Proprietà della merce fino al totale saldo del prezzo pattuito ai sensi degli art. 1523 e seguenti del C.C.. Il pagamento effettuato con effetti cambiari non modifica la riserva della proprietà, intendendosi gli effetti cambiari dati e ricevuti "pro-solvendo" non "pro-soluto".

Responsabilità - Reclami - La Bampi SpA non è responsabile di eventuali ritardi, disguidi, rotture, furti, ammanchi, manomissioni dei ns. materiali e pertanto non accredita merce manomessa, danneggiata o perduta nel corso del trasporto. Eventuali reclami o contestazioni per vizi apparenti devono essere comunicati immediatamente al Vettore all'atto dello scarico del materiale effettuando specifica riserva scritta sul documento di trasporto (D.P.R. NR. 450 del 02.08.1985) inviandone tempestivamente copia all'Ufficio Vendite della Bampi SpA (anche a mezzo fax). Non sono accettate contestazioni relative a mancanza di colli, rotoli o pallets non rilevate per iscritto sul documento di trasporto al Vettore. I reclami sono accettati non oltre 8 gg. dalla data di consegna della merce rilevabile sul documento di trasporto (Art. 1511 e 1495 del C.C) e devono riportare in modo chiaro l'oggetto della contestazione.

Resi - La Bampi SpA non accetta resi di materiale salvo contestazioni per presunte "non conformità tecniche" accertate da un incaricato della Bampi o presso il ns. Laboratorio o, errori di consegna di Bampi o comunque non imputabili al cliente. Il reso deve comunque essere preventivamente autorizzato dalla Bampi SpA.

Condizioni essenziali di accettazione del reso:

- rientro del materiale perfettamente imballato e in ottime condizioni
- d.d.t. con causale "reso merce" e non "vendita"
- documento di trasporto, contenente tutti i riferimenti dell'acquisto originario (numero e data fattura)
- emissione da parte di Bampi SpA della nota di accredito. Qualsiasi reso non conforme quanto summenzionato viene automaticamente respinto. La Bampi SpA si riserva, qualora il materiale non rientri in ottime condizioni o la contestazione per "non conformità tecnica" sia priva di fondamento, di addebitare al cliente i costi sostenuti decurtando direttamente nella nota di accredito, una percentuale forfettaria sul valore netto della merce.

Contestazioni - per ogni controversia le parti eleggono il Foro Giudiziario di Brescia.

ASSICURAZIONE

La Bampi SpA è assicurata con un'importante Compagnia di Assicurazione per eventuali danni cagionati dall'impiego di materiali da noi distribuiti e precisamente per:

- difetti di fabbricazione
- difetti di progettazione
- difetti dei materiali impiegati
- assenza delle caratteristiche tecniche dichiarate da Bampi
- deroga a norme in vigore al momento della produzione o a regole tecniche di validità generale.

Esclusione della garanzia - Sono esclusi dalla garanzia i danni derivanti da:

- modifiche o manomissioni del prodotto da parte del compratore o da terzi
- uso improprio, errato od inosservanza delle istruzioni d'uso
- difetti di manutenzione.

Esclusione territoriale della garanzia - La garanzia che offre la Bampi SpA è valida in tutti i Paesi del mondo, escluso U.S.A. e Canada. **Durata della garanzia** - Vale per quanto previsto dal Codice Civile (Art. 1669).

Obblighi del beneficiario della garanzia - Quanto sotto specificato costituisce vincolo ai fini dell'accettazione della contestazione e, pertanto, le richieste inosservanti, anche di una sola delle condizioni, non saranno prese in considerazione.

- a) Segnalazione, per iscritto direttamente a Bampi SpA (anche anticipata a mezzo fax) entro sette giorni lavorativi dalla rilevazione del danno;
- b) Osservanza dei capitolati tecnici dei campi specifici di applicazione, delle regole tecniche di installazione, nonché delle normative in vigore al momento della posa;
- c) Prevenzione e limitazione attiva dei sinistri;
- d) Obbligo di custodia per parti responsabili del sinistro ed invio delle stesse presso la nostra sede per accertamento tecnico;
- e) Esibizione della documentazione fotografica relativa al sinistro;
- f) Trasmissione dei preventivi di spesa dettagliati degli interventi di ripristino che devono essere concordati e/o autorizzati da Bampi.

Nella segnalazione è indispensabile specificare:

- g) il nominativo e il recapito della Società installatrice e il responsabile dell'esecuzione dei lavori;
- h) il nominativo e il recapito del proprietario dello stabile e il luogo in cui si è verificato il danno;
- i) il nominativo e il recapito della Direzione Lavori e/o la Società di progettazione;
- l) la descrizione del danno e dell'articolo parte presunta responsabile.

Il beneficiario della garanzia non potrà comunque mai dedurre direttamente l'importo delle spese sostenute dal pagamento di fatture di materiale BAMPI ma dovrà sempre attendere la liquidazione del sinistro dalla Compagnia di Assicurazione.

Accertamento e definizione del danno - La ns. Società provvederà a fare i necessari accertamenti preliminari dopo di che invierà la documentazione alla Compagnia di Assicurazione. La Compagnia di Assicurazione provvederà successivamente ad inviare un perito per la constatazione del danno e la sua eventuale liquidazione.

Rimborso spese sostenute dalla Bampi SpA. - Eventuali spese da noi sostenute per effettuare accertamenti verranno addebitate al cliente, qualora si accerti che il difetto non sia imputabile ai ns. prodotti ma a quanto specificato nel punto "esclusione della garanzia".

ATTENZIONE

La Bampi S.p.A. si riserva di eseguire eventuali cambiamenti al fine di migliorare le prestazioni dei prodotti e/o uniformarsi a future normative senza obbligo di avviso.

2024



soluzioni e sistemi
idrotermosanitari



BAMPI

BAMPI S.p.A.

25017 Lonato del Garda (BS) Italy
Tel. +39.030.9132489 - Fax +39.030.9132892
E-mail: bampi@bampi.it - www.bampi.it